

4. Fassvorkühler / Fassboxen / Großraumkühlschränke / Kühlzellen & Zubehör

Produkt	Seite
● Aluminium Regalsysteme in L-Form	178-179
● Aluminium Regalsysteme in U-Form	179-180
● Aufsatzkühlgeräte	169-170
● Dichtungen Fassvorkühler / Nassmüllkühler	169
● Entnahmewand	172
● EVO-COOL Kühlaggregate	177
● Fassvorkühler / Fassboxen	166-168
● Frigo Container	173
● Großraumkühlschränke	171
● Kühlraumtüren - „einbaufertig“	172
● Kühlzellen WL80 ClassicEdition „Viessmann“	175
● Seitenkühlgerät	170
● Streifenvorhänge für Kühlraumzugänge	181-182
● Tiefkühlzellen WL100 ClassicEdition „Viessmann“	176

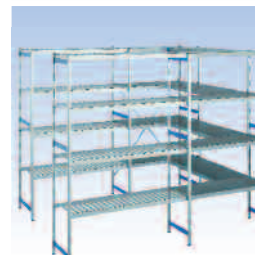

Fassvorkühler

Fassvorkühler

- Kühlung für 2 bis 10 Fässer 50 Liter (Ø 425 mm) oder bis max. 22 Fässer 30 Liter (Ø 385 mm)
- Verschiedene Kältesätze

Die 56 mm starken Isolierelemente werden unter Hochdruck verschäumt. Die Sandwich-Bauweise garantiert hohe Festigkeit und eine sowohl energie-sparende als auch schnelle Kühlung, selbst bei hohen Umgebungstemperaturen. Innen- und Außenbleche sind kältebrückenfrei verbunden.

Durch selbstzentrierende Verbindungsstöße und korrosionsfreie, innenliegende Spannverschlüsse, wie Sie sie aus der Kühlzellenmontage kennen, wird höchste Stabilität und dichte Bauweise erreicht. Das Zusammensetzen der insgesamt acht Bauteile, einschließlich Kühlgerät ist in rund 5 Minuten erledigt.



Kühlkorpus

- **Isolierung:**
In Plattenbauweise druckgeschäumt, Isolierstärke 56 mm
- **Ausführung CN:**
Boden, Seiten-, Rückwand und Decke komplett in Edelstahl
- **Ausführung VZ:**
Boden aus Stahlblech spezialbeschichtet grau (N2PVA genoppt), Seiten-, Rückwand und Decke aus Stahlblech Alu-Zink-Klarlack versiegelt
- Korpus zerlegbar, schnelle und einfache Montage durch innenliegende Spannverschlüsse
- Von innen 8-30 mm höhenverstellbare Füße
- Lichte Höhe: **980 mm**

Nutzzinhalt

- **2 bis 10 Fässer Ø 425 mm** (50 Liter) auf einer Ebene
- **2 bis 11 Fässer Ø 385 mm** (30 Liter) auf einer Ebene
- **bis zu 22 Fässer Ø 385 mm** (30 Liter) bei Lagerung übereinander

Türabteil

- Serienmäßig abschließbar
- Leicht wechselbare, großvolumige Hohlkammersteckdichtung

Optional

- Ohne Ausschnitt im Deckel (Für Anschluss an externe Kühlaggregate)
- Ausschnitt links/rechts

165
-
182

4.1

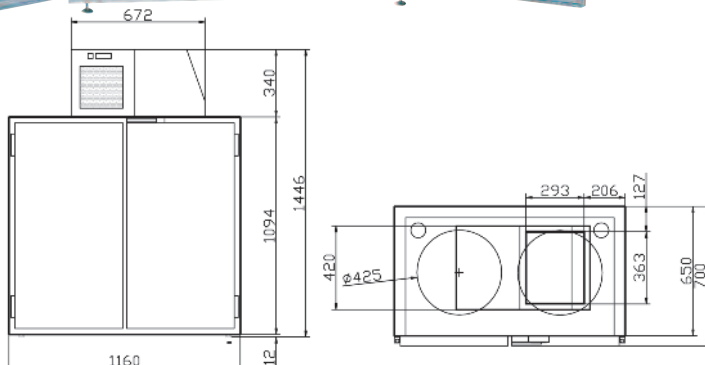

Lieferung ohne Kühlgerät

Kühlaggregate siehe Seite 169-170

Fassvorkühler für 2 Fässer

Nutzzinhalt: 2 Fässer Ø 425 mm (50 Liter) bzw. 2 Fässer Ø 385 mm (30 Liter) auf einer Ebene
4 Fässer Ø 385 mm (30 Liter) bei Lagerung übereinander

Maße: 1.160/670/1.094 mm

Isolierung 56 mm, abschließbar, leicht wechselbare Hohlkammersteckdichtung

detaillierte Beschreibung siehe oben

Aufsatzkühlgerät: 500 W (nicht im Preis enthalten)

Stahlblech Alu-Zink-Klarlack versiegelt

(Lagerware)

Preis je Stück, **Best.-Nr. 2FASSVZ** **1.208,00 €**

Komplett in Edelstahl (Lieferzeit ca. 2 Wochen)

Preis je Stück, **Best.-Nr. 2FASSCN** **1.480,00 €**

Lieferung OHNE Ausschnitt (für Anschluss an externe Kühlung/Verdampfer) oder Ausschnitt LINKS/RECHTS zu oben aufgeführten Preisen

Fassvorkühler für 4 Fässer

Nutzzinhalt: 4 Fässer Ø 425 mm (50 Liter) bzw. 5 Fässer Ø 385 mm (30 Liter) auf einer Ebene
10 Fässer Ø 385 mm (30 Liter) bei Lagerung übereinander

Maße: 1.160/920/1.094 mm

Isolierung 56 mm, abschließbar, leicht wechselbare Hohlkammersteckdichtung
[detaillierte Beschreibung siehe Seite 166.](#)

Aufsatzkühlgerät: 500 W (nicht im Preis enthalten)

Stahlblech Alu-Zink-Klarlack versiegelt

(Lagerware)

Preis je Stück, **Best.-Nr. 4FASSVZ 1.094,00 €**

Komplett in Edelstahl (Lieferzeit ca. 2 Wochen)

Preis je Stück, **Best.-Nr. 4FASSCN 1.578,00 €**

Lieferung OHNE Ausschnitt (für Anschluss an externe Kühlung/Verdampfer) oder Ausschnitt LINKS/RECHTS zu oben aufgeführten Preisen.

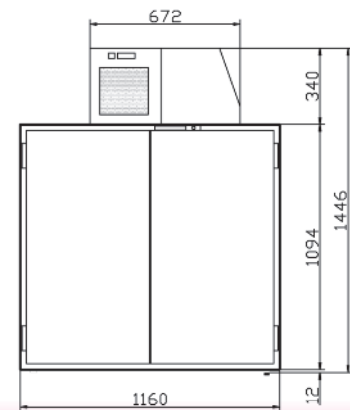
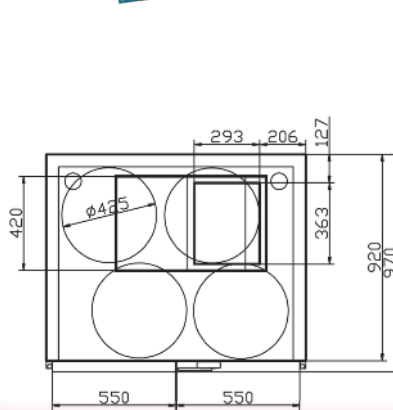

Kühlaggregate siehe Seite 169-170

Lieferung ohne Kühlgerät

165 - 182

Fassvorkühler für 6 Fässer

Nutzzinhalt: 6 Fässer Ø 425 mm (50 Liter) bzw. 7 Fässer Ø 385 mm (30 Liter) auf einer Ebene
14 Fässer Ø 385 mm (30 Liter) bei Lagerung übereinander

Maße: 1.560/920/1.094 mm

Isolierung 56 mm, abschließbar, leicht wechselbare Hohlkammersteckdichtung
[detaillierte Beschreibung siehe Seite 166.](#)

Aufsatzkühlgerät: 500 W (nicht im Preis enthalten)

Stahlblech Alu-Zink-Klarlack versiegelt

(Lagerware)

Preis je Stück, **Best.-Nr. 6FASSVZ 1.220,00 €**

Komplett in Edelstahl (Lieferzeit ca. 2 Wochen)

Preis je Stück, **Best.-Nr. 6FASSCN 1.790,00 €**

Lieferung OHNE Ausschnitt (für Anschluss an externe Kühlung/Verdampfer) oder Ausschnitt LINKS/RECHTS zu oben aufgeführten Preisen.



4.3

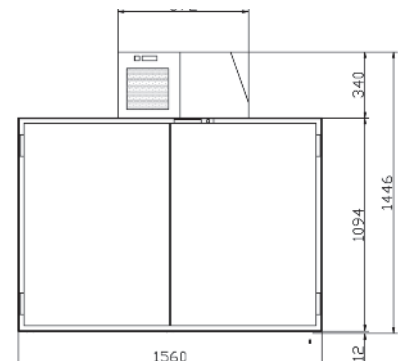
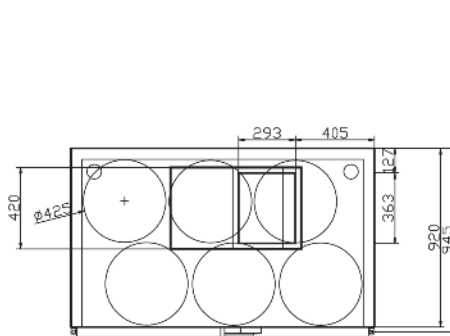

Kühlaggregate siehe Seite 169-170

Lieferung ohne Kühlgerät

Fassvorkühler

4.4

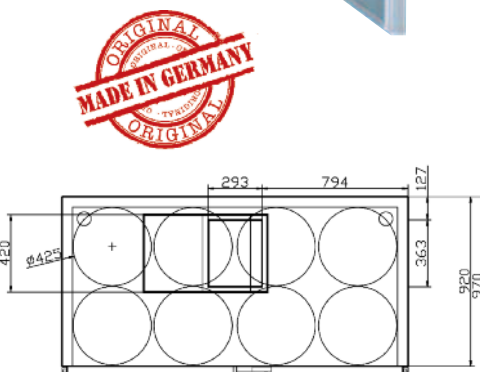
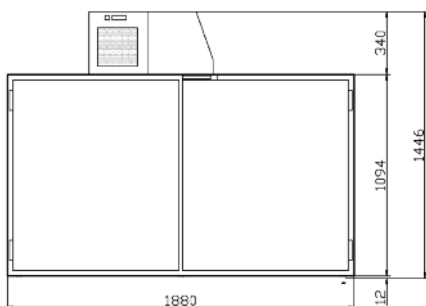

Lieferung ohne Kühlgerät

Kühlaggregate siehe Seite 169-170

Fassvorkühler für 8 Fässer

Nutzzinhalt: 8 Fässer Ø 425 mm (50 Liter) bzw. 9 Fässer Ø 385 mm (30 Liter) auf einer Ebene
18 Fässer Ø 385 mm (30 Liter) bei Lagerung übereinander

Maße: 1.880/920/1.094 mm

Isolierung 56 mm, abschließbar, leicht wechselbare Hohlkammersteckdichtung

detaillierte Beschreibung siehe Seite 166

Aufsatzkühlgerät: 500 W (nicht im Preis enthalten)
empfohlen: 575 W (nicht im Preis enthalten)

Stahlblech Alu-Zink-Klarlack versiegelt

(Lagerware)

Preis je Stück, **Best.-Nr. 8FASSVZ** 1.344,00 €

Komplett in Edelstahl (Lieferzeit ca. 2 Wochen)

Preis je Stück, **Best.-Nr. 8FASSCN** 1.980,00 €

Lieferung OHNE Ausschnitt (für Anschluss an externe Kühlung/Verdampfer)

oder Ausschnitt LINKS/RECHTS zu oben aufgeführten Preisen.

4.5

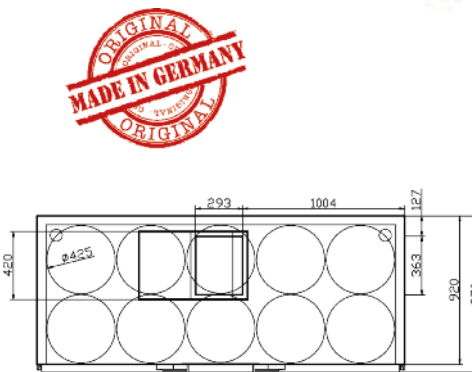
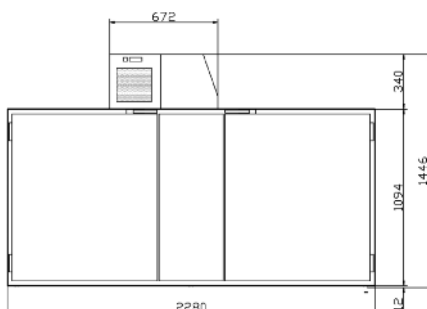

Lieferung ohne Kühlgerät

Kühlaggregate siehe Seite 169-170

Fassvorkühler für 10 Fässer

Nutzzinhalt: 10 Fässer Ø 425 mm (50 Liter) bzw. 11 Fässer Ø 385 mm (30 Liter) auf einer Ebene
22 Fässer Ø 385 mm (30 Liter) bei Lagerung übereinander

Maße: 2.300/920/1.094 mm

Isolierung 56 mm, abschließbar, leicht wechselbare Hohlkammersteckdichtung

detaillierte Beschreibung siehe Seite 166

Aufsatzkühlgerät: 575 W (nicht im Preis enthalten)

Stahlblech Alu-Zink-Klarlack versiegelt

(Lagerware)

Preis je Stück, **Best.-Nr. 10FASSVZ** 1.850,00 €

Komplett in Edelstahl (Lieferzeit ca. 2 Wochen)

Preis je Stück, **Best.-Nr. 10FASSCN** 2.316,00 €

Lieferung OHNE Ausschnitt (für Anschluss an externe Kühlung/Verdampfer)

oder Ausschnitt LINKS/RECHTS zu oben aufgeführten Preisen.

Dichtungen

Fass KC GRK KRT Frigo

Großvolumige, leicht zu wechselnde Hohlkammersteckdichtungen aus PVC.

Farbe: RAL7001 silbergrau

Best.-Nr.		Blendenaußenmaß	Preis je Stück
Fasskühler neu Höhe 1110 mm ab 01-2005			
E45-301-010	Dichtung T2/4FASS-H1110	550 x 1.040	49,00 €
E45-301-012	Dichtung T6FASS-H1110	750 x 1.040	49,00 €
E45-301-013	Dichtung T8/10FASS-H1110	910 x 1.040	49,00 €
Fasskühler alt bis 12-2004			
E45-301-000	Dichtung T2/4FASS	550 x 940	49,00 €
E45-301-002	Dichtung T6FASS	750 x 940	49,00 €
E45-301-003	Dichtung T8/10FASS	910 x 940	49,00 €

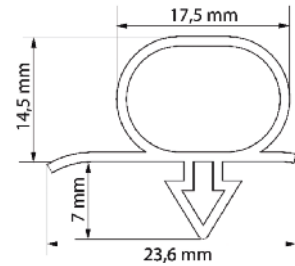

4.6



Aufsatzkühlgerät

- vollhermetisch, thermostatisch geregelt, Kältemittel R134a
- Digitalthermostat mit automatischer Abtauregelung
- Temperaturanzeige
- Tauwasserverdunstung

Aufsatzkühlgerät aus Stahlblech
für 2 bis 8 Fässer, Kälteleistung 500 W
Preis je Stück, Best.-Nr. STFAUF **805,00 €**

Aufsatzkühlgerät aus Edelstahl
für 2 bis 8 Fässer, Kälteleistung 500 W
Preis je Stück, Best.-Nr. STFAUCN **852,00 €**

VERSTÄRKTES Aufsatzkühlgerät aus Stahlblech
für 8 bis 10 Fässer, Kälteleistung 575 W
Preis je Stück, Best.-Nr. STFAUFV **1.006,00 €**

VERSTÄRKTES Aufsatzkühlgerät aus Edelstahl
für 8 bis 10 Fässer, Kälteleistung 575 W
Preis je Stück, Best.-Nr. STFAUCNV **1.066,00 €**

EXTRA VERSTÄRKTES Aufsatzkühlgerät aus Stahlblech (Lieferzeit ca. 2 Wochen)
für besondere Einsatzgebiete, z.B. zur Fleischkühlung
Kälteleistung 675 W
Preis je Stück, Best.-Nr. STFAUFV650VZ **1.408,00 €**

EXTRA VERSTÄRKTES Aufsatzkühlgerät aus Edelstahl (Lieferzeit ca. 2 Wochen)
für besondere Einsatzgebiete, z.B. zur Fleischkühlung
Kälteleistung 675 W
Preis je Stück, Best.-Nr. STFAUFV650CN **1.442,00 €**

Mehrpreis Kältesatz mit Winterregelung
„Winterregelung“ = gesteuerte Ölsumpfheizung für Kältemittelverdichter beim Einsatz im Umgebungstemperaturbereich deutlich unterhalb +14° C.
(Lieferzeit ca. 2 Wochen)
Preis je Stück, Best.-Nr. KCW **530,00 €**



4.7



Best.-Nr.	STFAUF / STFAUCN	STFAUFV / STFAUCNV	STFAUFV650VZ / STFAUFV650CN
Kälteleistung	500 W	575 W	675 W
Elektrische Leistung	350 W	370 W	450 W
Außenmaße (B/T/H)	670 x 420 x 360 mm		
Ausschnitt (B/H)	297 x 367 mm		
Nennspannung	230 V / 50 Hz		
Elektrische Absicherung	16 A		
Stromaufnahme	2,2 A	2,3 A	2,8 A
Umgebungstemperatur	+10° C bis +32° C		
Betrieblautstärke (aus ca. 1 m)	51 dBA		
Gewicht	27 kg	28,5 kg	30 kg
Klimaklasse	SN		

Seitenkühlgerät, Aufsatzkühlgerät

4.8



Best.-Nr.	STFSEITCN	STFSEITCV
Kälteleistung	500 W	575 W
Elektrische Leistung	350 W	370 W
Außenmaße (B/T/H)	320 x 465 x 615 mm	
Ausschnitt (B/H)	297 x 367 mm	
Nennspannung	230 V / 50 Hz	
Elektrische Absicherung	16 A	
Stromaufnahme	2,2 A	2,3 A
Umgebungstemperatur	+10° C bis +32° C	
Betrieblautstärke (aus ca. 1 m)	51dBA	
Gewicht	27 kg	28,5 kg
Klimaklasse	SN	

Seitenkühlgerät

- vollhermetisch, thermostatisch geregelt, Kältemittel R134a
- Digitalthermostat mit automatischer Abtauregelung
- Temperaturanzeige
- Tauwasserverdunstung

Seitenkühlgerät aus Edelstahl

für 2 bis 8 Fässer, Kälteleistung 500 W
Preis je Stück, Best.-Nr. STFSEITCN **972,00 €**

VERSTÄRKTES Seitenkühlgerät aus Edelstahl

für 8 bis 10 Fässer, Kälteleistung 575 W
Preis je Stück, Best.-Nr. STFSEITCV **1360,00 €**

Mehrpreis Kältesatz mit Winterregelung

„Winterregelung“ = gesteuerte Ölsumpfeheizung für Kältemittelverdichter beim Einsatz im Umgebungstemperaturbereich deutlich unterhalb +14° C.
(Lieferzeit ca. 2 Wochen)
Preis je Stück, Best.-Nr. KCW **530,00 €**

165
-
182

4.9



Best.-Nr.	STFBBK
Kälteleistung	500 W
Elektrische Leistung	400 W
Außenmaße (B/T/H)	920 x 420 x 350 mm
Ausschnitt (B/H)	297 x 367 mm
Nennspannung	230 V / 50 Hz
Elektrische Absicherung	16 A
Stromaufnahme	2,5 A
Umgebungstemperatur	+10° C bis +32° C
Betrieblautstärke (aus ca. 1 m)	51dBA
Gewicht	29 kg
Klimaklasse	SN
Pumpenförderung (H x W)	6 x 15 m
Tankinhalt	13 Liter

Aufsatzkühlgerät mit integrierter Bierbegleitkühlung

- vollhermetisch, thermostatisch geregelt, Kältemittel R134a
- Digitalthermostat mit automatischer Abtauregelung
- Temperaturanzeige
- Tauwasserverdunstung

Achtung: Wasserbad nicht separat gesteuert, läuft als Nachverdampfer zur Raumkühlung des Fassvorkühlers, wenn die Raumtemperatur erreicht ist, schaltet die Kühlung des Wasserbades ebenfalls ab.

Aufsatzkühlgerät mit integrierter Bierkühlung aus Edelstahl

für 2 bis 8 Fässer, Kälteleistung 500 W
Preis je Stück, Best.-Nr. STFBBK **1.890,00 €**

Mehrpreis Kältesatz mit Winterregelung

„Winterregelung“ = gesteuerte Ölsumpfeheizung für Kältemittelverdichter beim Einsatz im Umgebungstemperaturbereich deutlich unterhalb +14° C.
Preis je Stück, Best.-Nr. KCW **530,00 €**

Lieferzeit ca. 2 Wochen

170



Großraumkühlschrank

- Getränkeköhlschrank (Fass- und Flaschenkühlung)
- Lagerschrank (z.B. für Lebensmittellagerung in der Gastronomie)
- Wildschrank (mit Fleischgehänge)
- Fleischlagerschrank

Kühlkorpus

- Isolierung: In Plattenbauweise druckgeschäumt, **Isolierstärke 56 mm**
- Außenkorpus: Feinblech weiß beschichtet
- Innenkorpus: Komplett in Edelstahl
- Von innen **höhenverstellbare Füße 8 bis 30 mm**
- Wahlweise mit Zwischenablage, **ca. 100 kg Nutzlast** oder mit Fleischgehänge → beinhaltet 4 Stangen, Nutzlast **ca. 75 kg je Stange** und Blutropfwanne komplett in Edelstahl

Nutzvolumen: 1650 Liter, für z.B.

- **4 Fässer Ø 425 mm** (50 Liter) oder
- **5 Fässer Ø 385 mm** (30 Liter) oder
- **36 Getränkeboxen** mit NRW 0,5 Liter Flaschen

Türabteil

- Serienmäßig abschließbar
- Leicht wechselbare, großvolumige Hohlkammersteckdichtung

Kühlgerät

- Aufsatzkühlgerät, leistungsstark, vollhermetisch, thermostatisch geregelt, **Kältemittel R134a**
- Kälteleistung **575 bzw. 675 W** ($t_0 = -5^\circ C$)
- Auch mit Seitenkühlgerät bzw. mit verstärktem Kühlgerät lieferbar
- Digitalthermostat mit automatischer Abtauregelung
- Temperaturanzeige
- Tauwasserverdunstung 220/230 V / 50 Hz

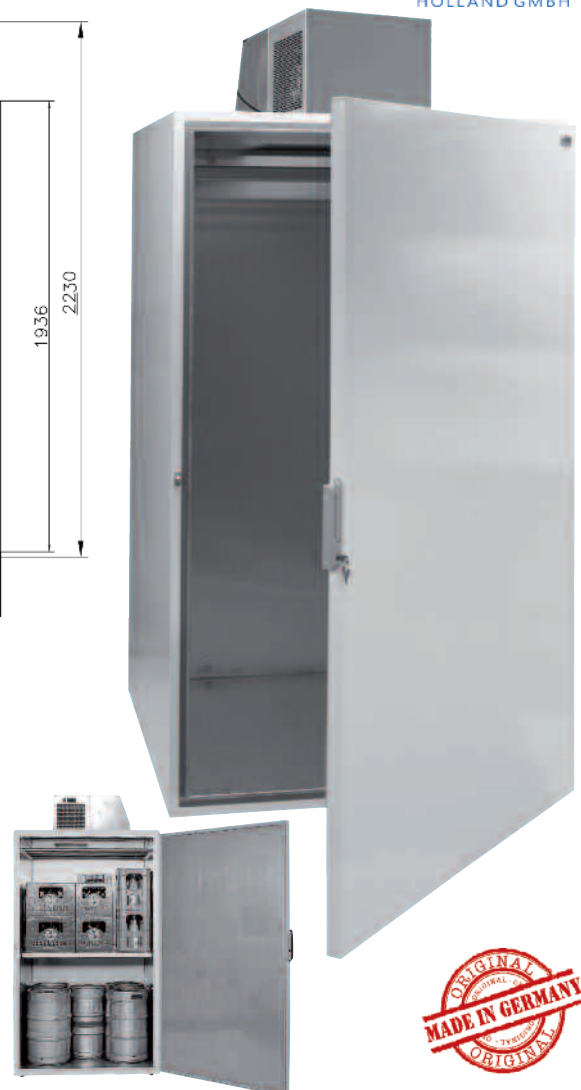
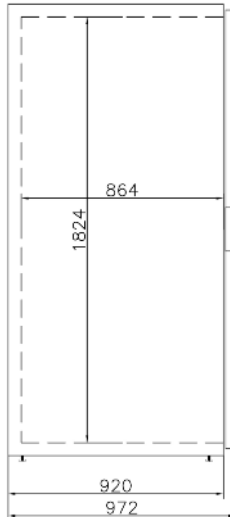
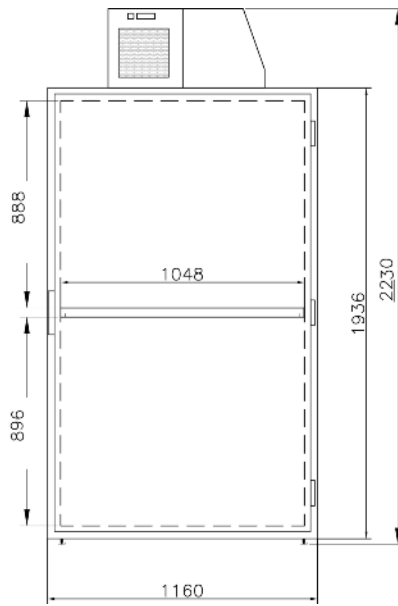

Lieferzeit ca. 2 Wochen

Getränkelagerschrank

Best.-Nr.	Ausstattung: 1 Zwischenboden in Edelstahl → Nutzlast ca. 100 kg	Preis je Stück
GRKOL	Ausführung mit verstärktem Aufsatzkühlgerät , Kälteleistung 575 W	3.090,00€
GRKSL	Ausführung mit verstärktem Seitenkühlgerät , Kälteleistung 575 W	3.190,00€

Wildschrank

Best.-Nr.	Ausstattung: Fleischgehänge 4 Stangen → Nutzlast ca. 75 kg je Stange, Blutropfwanne komplett in Edelstahl	Preis je Stück
GRKOF	Ausführung mit verstärktem Aufsatzkühlgerät , Kälteleistung 575 W	3.090,00€
GRKSF	Ausführung mit verstärktem Seitenkühlgerät , Kälteleistung 575 W	3.190,00€

Fleischlagerschrank: Temperaturbereich +2 bis +10° C

Best.-Nr.	Ausstattung: 1 Zwischenboden in Edelstahl → Nutzlast ca. 100 kg, Abtauuhr und Heißgasabtauung	Preis je Stück
GRKOL + GRKVSTF	Ausführung mit extra verstärktem Aufsatzkühlgerät , Kälteleistung 675 W	3.510,00€

Zubehör

Best.-Nr.		Preis je Stück
GRKL+	Zusätzlicher Zwischenboden (fest verschraubt, bitte Position angeben) → Nutzlast ca. 100 kg	205,00€
GRKF+	Fleischgehänge 4 Stangen → Nutzlast ca. 75 kg je Stange und Blutropfwanne	205,00€

165
-
182

Kühlraumtür, Entnahmewand

4.11

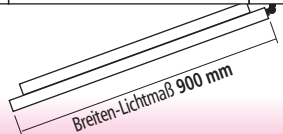
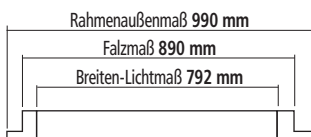
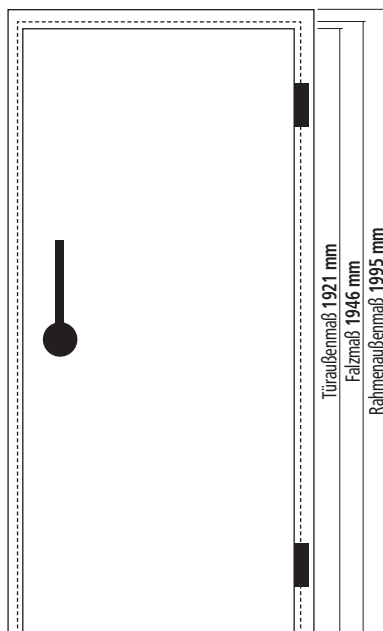

Lieferzeit ca. 2 Wochen

Kühlraumtür

- Isolierstärke 80 mm, TOP Isolationswerte
- Hartholzunterfütterte Schwelle in Edelstahl
- Inkl. 6 Maueranker
- Leicht wechselbare, großvolumige Hohlkammersteckdichtung
- Steigende Türkantenbänder
- Drehhebelbeschlag mit Profilhalbzylinder und Notauslösung, inkl. 3 Schlüssel
- Wahlweise mit Rechts- oder Linksanschlag
- Einfache Montage

Stahlblech, Alu-Zink-Klarlack versiegelt

Preis je Stück, Best.-Nr. KRT1000VZ 1.278,00 €

Feinblech, weiß beschichtet

Preis je Stück, Best.-Nr. KRT1000W 1.358,00 €

Edelstahl, gebürstet

Preis je Stück, Best.-Nr. KRT1000CG 1.599,00 €

4.12

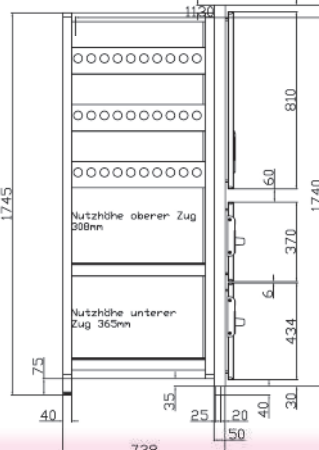
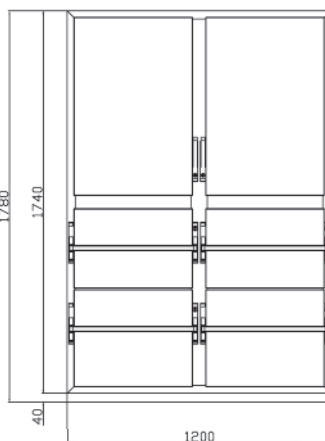
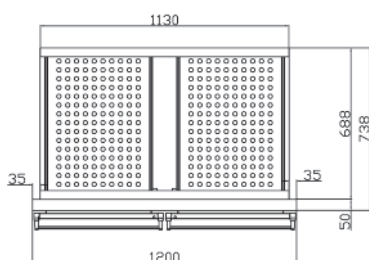
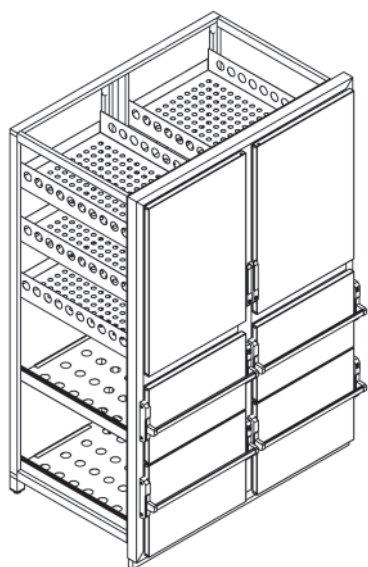

Lieferzeit ca. 2 Wochen

Entnahmewand

- Kunststoffrahmen verschweißt
- Zum Einsetzen in bauseitigen Mauerausschnitt (wie Fensterrahmen)
- Kühlung erfolgt durch dahinterliegenden Kühlraum
- Rahmengestell in Edelstahl zur Halterung der Trägerzüge und Flaschenroste
- 4 Teleskopträgerzüge ZT600ELS oder ZT600 HHS
- 2 Türen mit je 3 Rosten in Edelstahl (2 davon Höhenverstellbar)

Maße (B/H): 1200 x 1740 mm (+ 40mm Sockel)

Modellbeispiel

Nutzhöhen: Oberer Zug 308 mm
Unterer Zug 365 mm

Entnahmewand

Preis je Stück
Best.-Nr. K1210ENTN4Z2T 5.760,00 €

Frigo Container

Ultimativer Transport- und Versorgungscontainer für alle Großveranstaltungen

Kühlkorpus

- Isolierung: In Plattenbauweise druckgeschäumt, Isolierstärke 80 mm
- Innen- & Außenkorpus komplett in Edelstahl
- Verwindungsfreier, feuerverzinkter Stapelrahmen mit Rammenschutz für Transport mit einem Gabelstapler
- Komplett wetterfest, daher ohne Überdachung draußen aufstellbar

Nutzvolumen: 1800 Liter, für z.B.

- 12 Fässer Ø 425 mm (50 Liter) oder
- 12 Fässer Ø 385 mm (30 Liter) oder
- 45 Getränkeboxen mit NRW 0,5 Liter Flaschen

Türabteil

- Serienmäßig abschließbar
- Leicht wechselbare, großvolumige Hohlkammersteckdichtung

Kühlgerät

- Leistungsstarkes, integriertes Kühlgerät mit Rollkolbenkompressor, Kältemittel R134a
- Kälteleistung 1000 W ($t_0 = -10^\circ \text{C}$)
- Elektrische Leistung 700 W
- Stromaufnahme 4,3 A
- Digitalthermostat mit automatischer Abtauregelung
- Temperaturanzeige
- Tauwasserverdunstung 220/230 V / 50 Hz

FRIGO Container

Preis je Stück

Best.-Nr. FRIGOCONTAINER01

8.580,00 €



4.13



4.14

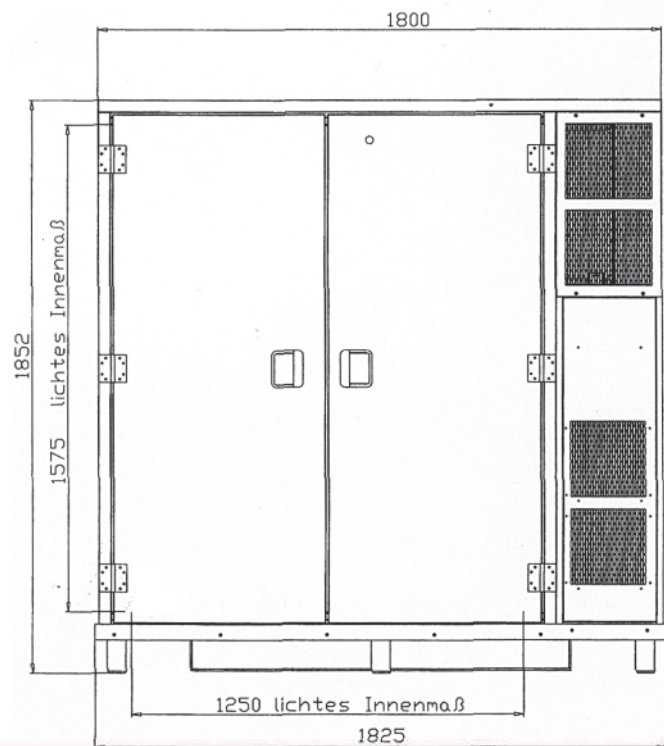
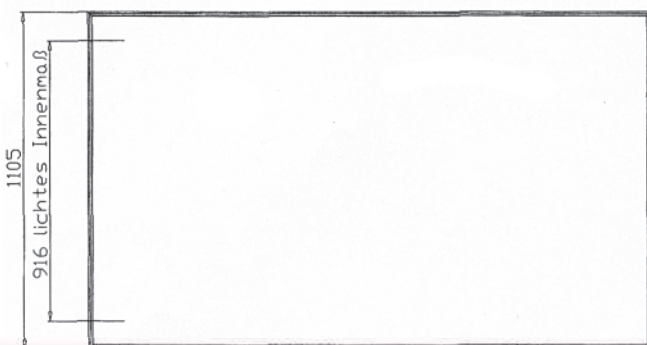

Ausschreibungstext Tecto Kühl- und Tiefkühlzelle

Tecto Kühl- und Tiefkühlzelle Standard WL80 und Standard WL100 Tecto Kühl- und Tiefkühlzelle Spezial 100



1. Merkmale: Wandstärke 80 mm, empfohlene Temperaturdifferenz nach VDI 2055 $\Delta T = 38$ (Kelvin), U-Wert gemäß DIN EN 13165 ($W/m^2 \cdot K$) = 0,25
Wandstärke 100 mm, empfohlene Temperaturdifferenz nach VDI 2055 $\Delta T = 45$ (Kelvin), U-Wert gemäß DIN EN 13165 ($W/m^2 \cdot K$) = 0,20 ¹⁾

- Wärmedämmung aus Polyurethan-Hartschaum mit Cyclopentan geschäumt (geschlossenzellig).
- Schaumdichte von 40 kg/m^3 .
- Wärmeleitfähigkeitsgruppe 025 nach DIN 4108.
- Baustoffklasse nach DIN 4102, Klassifizierung nach B3 (leicht entzündbar).
- optional Baustoffklasse nach DIN 4102/ Teil 1, Klassifizierung nach B1 Allgemeines bauaufsichtliches Prüfzeugnis P-SAC 02/III-047). Aufgrund dieses allgemeinen bauaufsichtlichen Prüfzeugnisses ist der obengenannte Gegenstand im Sinne der Landesbauordnung verwendbar Wärmebrückenfreie Zellelemente in Sandwichbauweise, stabil, selbsttragend und maßgenau.
- Wand- und Deckenelemente sowie Türen holzfrei.
- Die max. freitragende Spannweite der Deckenelemente beträgt 6000 mm.
- Wand- und Deckenelemente sowie Türen holzfrei.
- Tecto Standard - T0-Boden, Tecto-überlappender Wandelementstoß.
- Tecto Spezial - Tecto-überlappender Wandelementstoß und Radien an den Wandinnenecken.
- Die Stöße der Wandelemente sind mit Nut und Feder und mit dazwischenliegender PE-Dichtung ausgeführt.
- Die senkrechten Stöße der Wände sind mit fugenfreier Tecto-Überlappung.

2. Verbindung der Zellelemente

- Die Verbindung der Zellelemente (Böden, Wände, Decken) erfolgt durch selbstzentrierendes Nut- und Federsystem. In den Elementen sind Exzentrerspannchlösser mit Kunststoffgehäuse und korrosionsgeschützten Spannhaken eingeschäumt.

3. Zellenoberflächen (mit Ausnahme der Boden-Oberseite)

STA = Pulverbeschichtung Viessmann Standard Weiß, Stahlblech verzinkt mit antimikrobiell wirksamer Pulverbeschichtung Viessmann SilverProtec®. Farbe weiß, ähnlich RAL 9016.

SilverProtec verhindert auf natürliche Art und Weise die Übertragung und Ausbreitung von potentiell gefährlichen Keimen durch die zielgerichtete Freisetzung von natürlichen Silberionen, die das Absterben von Bakterien und Pilzen bei Kontakt mit der Oberfläche bewirken.

EST = Austenitischer Edelstahl (Werkstoff Nr. 1.4301) – Verschiedenen Edelstahlvarianten auf Anfrage möglich.

Bei kreismattierten Edelstahloberflächen kann es produktionsbedingt zu leichten Strukturunregelmäßigkeiten kommen. Diese stellen keinen Produktmangel dar.

Hinweise zur Anwendung:

STA = Kühlzellen mit antimikrobiell wirksamer Pulverbeschichtung Viessmann SilverProtec sind geeignet für Reinraumtechnik, Kliniken, Labors sowie für Lagerung von empfindlichen Gütern (z.B. Obst, Gemüse, Fleisch- und Wurstwaren). Kühlzellen mit Pulverbeschichtung sind nicht geeignet für Nassbetriebe oder für feuchtes und aggressives Kühlgut (z. B. Fischräuchereien, Gärvollautomaten, offene Fleischlagerung)

EST = Kühlzellen mit Edelstahloberflächen sind geeignet für Metzgereien, Schlachtereien, Molkereien, Gärvollautomaten etc.

4. Bodenelemente - Boden-Oberseite

Edelstahlboden (Werkstoff-Nr. 1.4301 – austenitischer Edelstahl)

- Stöße der Bodenelemente sind fugenfrei, stufenlos und formschlüssig unterlappt und bei der Montage vernietet
- Edelstahloberfläche mit multidirektionaler Rutschhemmung (R11) durch spezielle Verpressung
- Weitere Rutschfestigkeitsklassen auf Anfrage

Zulässige Belastung der Zellenböden:

Radlast >1 cm ² / hartes Bäckereirad	=	250 N,	500 N,	1.000 N
Radlast >4 cm ² / Gummirad	=	1.000 N,	2.000 N,	4.000 N
Flächenlast in N/m ²	=	30.000 N,	40.000 N,	50.000 N

Standardboden: Edelstahlboden ist der Boden für Tecto Kühl- und Tiefkühlzellen Standard WL80, WL100 (ohne Radius zur Zellenwand).

Wannen-Edelstahlboden (WB):

Die Tecto Kühl- und Tiefkühlzelle Spezial 100 ist mit einem wannenförmigen Edelstahlboden ausgestattet, der am Übergang zu den Zellenwänden mit einem angeformten Radius ausgeführt ist. Auch die Ecken des Edelstahlbodens sind gerundet (keine eingeklebten Kunststoffradien).

5. Kühlzellentüren

- Nach außen zu öffnende, aufliegende, einflügelige Drehtür mit Magnetdichtung sowie steigenden und dreidimensional nachstellbaren und aushängbaren Türscharnieren.
- Drehhebel-Türverschluss mit federbelasteter Falle und Zylinderschloss, sowie Notöffner zum Öffnen der abgeschlossenen Tür von innen. 3 Schlüssel für Zylinderschloss gleichschließend.
- Türanschlag wahlweise DIN rechts oder DIN links.
- Türblatt mit Cyclopentan geschäumtem Polyurethan Hartschaum.
- Türschwollen-Abdeckblech aus Edelstahl bei Zelle mit wärme gedämmten Bodenelementen.
- Im Türstock außen eingebaut: Bedientableau mit Thermometer, Lichtschalter und Druckausgleichsventil, mit oder ohne Beheizung.
- Das Druckausgleichsventil ist für eine Kälteleistung des Kühlaggregates bis max. 5 kW ausgelegt. Bei höherer Kälteleistung muss ein größeres oder mehrere Druckausgleichsventile eingebaut werden.
- Am Türrahmen innen eingebaut: Feuchtraumovalleuchte (100 W, IP 44) mit Glühlampe und Abzweigdose (IP 66). Bauseits muss ggf. für eine ausreichende Beleuchtung gemäß Arbeitsstättenverordnung gesorgt werden.
- Alle Leitungen sind im Türelement eingebaut und verdrahtet.

Tecto Standard Kühlzelle

WL80 ClassicEdition

Wandstärke 80 mm,

Temperaturbereich von +3° C bis +19° C

**Paketpreis inkl. Aluminumregal
Rega Almo Norm 20 und Kühlaggregat
mit thermostatischer Regelung.**

Zellenhöhe 2.410 mm

Lichte Türmaße: 800 x 2.000 mm

Zellenhöhe 2.110 mm

Lichte Türmaße 800 x 1.800 mm

**Türseite ist Breitseite und
das Aggregat links neben der Tür.**



4.15

Tecto Standard Kühlzelle, Wandstärke 80 mm - Breite 1.500 mm

Best.-Nr.		Außenmaße in mm B x L x H	Preis je Stück
TSKCE80P1-1	Kühlaggregat EVO-COOL CS 0500 T Regalsystem Rega Almo Norm 20	1.500 x 1.500 x 2.110	6.980,00 €
TSKCE80P1-2	Kühlaggregat EVO-COOL CS 0500 T Regalsystem Rega Almo Norm 20	1.500 x 1.500 x 2.410	7.160,00 €

Tecto Standard Kühlzelle, Wandstärke 80 mm - Breite 1.800 mm

Best.-Nr.		Außenmaße in mm B x L x H	Preis je Stück
TSKCE80P2-1	Kühlaggregat EVO-COOL CS 0900 T Regalsystem Rega Almo Norm 20	1.800 x 1.500 x 2.110	7.710,00 €
TSKCE80P2-2	Kühlaggregat EVO-COOL CS 0900 T Regalsystem Rega Almo Norm 20	1.800 x 1.500 x 2.410	7.910,00 €

Tecto Standard Kühlzelle, Wandstärke 80 mm - Breite 2.100 mm

Best.-Nr.		Außenmaße in mm B x L x H	Preis je Stück
TSKCE80P3-1	Kühlaggregat EVO-COOL CS 0900 T Regalsystem Rega Almo Norm 20	2.100 x 1.800 x 2.110	8.300,00 €
TSKCE80P3-2	Kühlaggregat EVO-COOL CS 0900 T Regalsystem Rega Almo Norm 20	2.100 x 1.800 x 2.410	8.570,00 €
TSKCE80P4-1	Kühlaggregat EVO-COOL CS 0900 T Regalsystem Rega Almo Norm 20	2.100 x 2.100 x 2.110	8.430,00 €
TSKCE80P4-2	Kühlaggregat EVO-COOL CS 0900 T Regalsystem Rega Almo Norm 20	2.100 x 2.100 x 2.410	8.790,00 €

Tecto Standard Kühlzelle, Wandstärke 80 mm - Breite 2.400 mm

Best.-Nr.		Außenmaße in mm B x L x H	Preis je Stück
TSKCE80P5-1	Kühlaggregat EVO-COOL CS 1300 T Regalsystem Rega Almo Norm 20	2.400 x 2.100 x 2.110	9.140,00 €
TSKCE80P5-2	Kühlaggregat EVO-COOL CS 1300 T Regalsystem Rega Almo Norm 20	2.400 x 2.100 x 2.410	9.480,00 €
TSKCE80P6-1	Kühlaggregat EVO-COOL CS 1300 T Regalsystem Rega Almo Norm 20	2.400 x 2.400 x 2.110	9.660,00 €
TSKCE80P6-2	Kühlaggregat EVO-COOL CS 1300 T Regalsystem Rega Almo Norm 20	2.400 x 2.400 x 2.410	9.900,00 €

Tecto Standard Kühlzelle, Wandstärke 80 mm - Breite 2.700 mm

Best.-Nr.		Außenmaße in mm B x L x H	Preis je Stück
TSKCE80P7-1	Kühlaggregat EVO-COOL CS 1300 T Regalsystem Rega Almo Norm 20	2.700 x 2.400 x 2.110	10.150,00 €
TSKCE80P7-2	Kühlaggregat EVO-COOL CS 1300 T Regalsystem Rega Almo Norm 20	2.700 x 2.400 x 2.410	10.420,00 €

Tecto Standard Kühlzelle, Wandstärke 80 mm - Breite 3.000 mm

Best.-Nr.		Außenmaße in mm B x L x H	Preis je Stück
TSKCE80P8-1	Kühlaggregat EVO-COOL CS 2000 T Regalsystem Rega Almo Norm 20	3.000 x 2.700 x 2.110	11.850,00 €
TSKCE80P8-2	Kühlaggregat EVO-COOL CS 2000 T Regalsystem Rega Almo Norm 20	3.000 x 2.700 x 2.410	12.200,00 €

165
-
182

Tecto Tiefkühlzellen

4.16



**Tecto Standard Tiefkühlzelle
WL100 ClassicEdition**
Wandstärke 100 mm,
Temperaturbereich von -5° C bis -25° C

**Paketpreis inkl. Aluminiumregal
Rega Almo Norm 20 und
EVO-Cool Kühlaggregat.**

Zellenhöhe 2.150 mm
Lichte Türmaße 800 x 1.800 mm

Zellenhöhe 2.450 mm
Lichte Türmaße: 800 x 2.000 mm

**Türseite ist Breitseite und
das Aggregat links neben der Tür.**

Tecto Standard Tiefkühlzelle, Wandstärke 100 mm - Breite 1.500 mm

Best.-Nr.		Außenmaße in mm B x L x H	Preis je Stück
TSTCE100P1-1	Kühlaggregat EVO-COOL FS 0900 T Regalsystem Rega Almo Norm 20	1.500 x 1.500 x 2.150	7.770,00 €
TSTCE100P1-2	Kühlaggregat EVO-COOL FS 0900 T Regalsystem Rega Almo Norm 20	1.500 x 1.500 x 2.450	8.070,00 €

Tecto Standard Tiefkühlzelle, Wandstärke 100 mm - Breite 1.800 mm

Best.-Nr.		Außenmaße in mm B x L x H	Preis je Stück
TSTCE100P2-1	Kühlaggregat EVO-COOL FS 0900 T Regalsystem Rega Almo Norm 20	1.800 x 1.500 x 2.150	8.490,00 €
TSTCE100P2-2	Kühlaggregat EVO-COOL FS 0900 T Regalsystem Rega Almo Norm 20	1.800 x 1.500 x 2.450	8.780,00 €

Tecto Standard Tiefkühlzelle, Wandstärke 100 mm - Breite 2.100 mm

Best.-Nr.		Außenmaße in mm B x L x H	Preis je Stück
TSTCE100P3-1	Kühlaggregat EVO-COOL FS 0900 T Regalsystem Rega Almo Norm 20	2.100 x 1.800 x 2.150	9.050,00 €
TSTCE100P3-2	Kühlaggregat EVO-COOL FS 0900 T Regalsystem Rega Almo Norm 20	2.100 x 1.800 x 2.450	9.210,00 €
TSTCE100P4-1	Kühlaggregat EVO-COOL FS 0900 T Regalsystem Rega Almo Norm 20	2.100 x 2.100 x 2.150	9.310,00 €
TSTCE100P4-2	Kühlaggregat EVO-COOL FS 0900 T Regalsystem Rega Almo Norm 20	2.100 x 2.100 x 2.450	9.490,00 €

Tecto Standard Tiefkühlzelle, Wandstärke 100 mm - Breite 2.400 mm

Best.-Nr.		Außenmaße in mm B x L x H	Preis je Stück
TSTCE100P5-1	Kühlaggregat EVO-COOL FS 1400 T Regalsystem Rega Almo Norm 20	2.400 x 2.100 x 2.150	10.580,00 €
TSTCE100P5-2	Kühlaggregat EVO-COOL FS 1400 T Regalsystem Rega Almo Norm 20	2.400 x 2.100 x 2.450	10.760,00 €
TSTCE100P6-1	Kühlaggregat EVO-COOL FS 1400 T Regalsystem Rega Almo Norm 20	2.400 x 2.400 x 2.150	10.970,00 €
TSTCE100P6-2	Kühlaggregat EVO-COOL FS 1400 T Regalsystem Rega Almo Norm 20	2.400 x 2.400 x 2.450	11.160,00 €

Tecto Standard Tiefkühlzelle, Wandstärke 100 mm - Breite 2.700 mm

Best.-Nr.		Außenmaße in mm B x L x H	Preis je Stück
TSTCE100P7-1	Kühlaggregat EVO-COOL FS 1400 T Regalsystem Rega Almo Norm 20	2.700 x 2.400 x 2.150	11.460,00 €
TSTCE100P7-2	Kühlaggregat EVO-COOL FS 1400 T Regalsystem Rega Almo Norm 20	2.700 x 2.400 x 2.450	11.670,00 €

Tecto Standard Tiefkühlzelle, Wandstärke 100 mm - Breite 3.000 mm

Best.-Nr.		Außenmaße in mm B x L x H	Preis je Stück
TSTCE100P8-1	Kühlaggregat EVO-COOL FS 1400 T Regalsystem Rega Almo Norm 20	3.000 x 2.700 x 2.150	13.400,00 €
TSTCE100P8-2	Kühlaggregat EVO-COOL FS 1400 T Regalsystem Rega Almo Norm 20	3.000 x 2.700 x 2.450	13.650,00 €

165
-
182

EVO-COOL Kühlaggregate
EVO-COOL CS und FS

Auf einen Blick

- Leistungsstarke, energieeffiziente Kälteaggregate in Huckepack-Bauform für Normal und Tiefkühlung (13 Leistungsklassen)
- Niedrigeres Gewicht und einfache Reinigung durch Microchannel Wärmeüberträger
- Niedriger Geräuschpegel und effizienter Betrieb durch EC-Technologie
- Steuerung mit Klartextdisplay und Features wie Selbstdiagnose, Fernwartung, Busbetrieb und USB Datenaustausch
- Besonders service- und wartungsfreundlich mittels baulicher Vorkehrungen und einer innovativen Regelung
- Ansprechendes und funktionales Design

Amortisierungszeitraum / Lebenszykluskosten

Kühlaggregate EVO-COOL CS

(am Beispiel EVO-COOL CS 2500 gegenüber CS 2800 SD)

- Amortisation nach 4 Monaten
- Kostenersparnis bei 8 Jahren Laufzeit = 2.530 €

Amortisierungszeitraum / Lebenszykluskosten

Kühlaggregate EVO-COOL FS

(am Beispiel EVO-COOL FS 2500 gegenüber FS 2400 SD)

- Amortisation nach 6 Monaten
- Kostenersparnis bei 8 Jahren Laufzeit = 5.896 €

Energieeffizienz die sich auszahlt! Bis zu 37% Ersparnis



Technische Daten: **EVO-COOL CS Kühlaggregate**

Best.-Nr.	EVO-COOL CS	Kühlraumtemperatur Regelbereich (°C)	Umgebungstemperatur zulässig (°C)	Kältemittel	Regelung	Kälteleistung (W)	Spannung (V) / Phasen / Frequenz (Hz)	Nennaufnahme (W) / Absicherung (A)	Abmessungen H x B x T (mm)	Preis je Stück
CS500T	500	-5 bis +20	+1 bis +43	R134a	elektr.	634	230 / 1 / 50	334 / 16	754 x 441 x 941	3.026,00 €
CS900T	900	-5 bis +20	+1 bis +43	R134a	elektr.	1050	230 / 1 / 50	567 / 16	754 x 441 x 941	3.320,00 €
CS1300T	1300	-5 bis +20	+1 bis +43	R134a	elektr.	1350	230 / 1 / 50	660 / 16	754 x 441 x 941	3.900,00 €
CS1500T	1500	-5 bis +20	+1 bis +43	R134a	elektr.	1505	230 / 1 / 50	720 / 16	754 x 441 x 941	4.156,00 €
CS2000T	2000	-5 bis +20	+1 bis +43	R134a	elektr.	2035	230 / 1 / 50	1050 / 16	983 x 640 x 1156	4.450,00 €
CS2500T	2500	-5 bis +20	+1 bis +43	R134a	elektr.	2440	400 / 3 / 50	1170 / 16	983 x 640 x 1156	4.610,00 €
CS3000T	3000	-5 bis +20	+1 bis +43	R134a	elektr.	3010	400 / 3 / 50	1300 / 16	983 x 640 x 1156	5.170,00 €

Technische Daten: **EVO-COOL FS Tiefkühlaggregate**

Best.-Nr.	EVO-COOL FS	Kühlraumtemperatur Regelbereich (°C)	Umgebungstemperatur zulässig (°C)	Kältemittel	Regelung	Kälteleistung (W)	Spannung (V) / Phasen / Frequenz (Hz)	Nennaufnahme (W) / Absicherung (A)	Abmessungen H x B x T (mm)	Preis je Stück
FS900T	900	-5 bis -25	+1 bis +43	R404A	elektr.	940	230 / 1 / 50	820 / 16	754 x 441 x 941	4.310,00 €
FS1200T	1200	-5 bis -25	+1 bis +43	R404A	elektr.	1250	230 / 1 / 50	1145 / 16	754 x 441 x 941	4.996,00 €
FS1400T	1400	-5 bis -25	+1 bis +43	R404A	elektr.	1410	230 / 1 / 50	1279 / 16	754 x 441 x 941	5.462,00 €
FS2000T	2000	-5 bis -25	+1 bis +43	R404A	elektr.	1990	400 / 3 / 50	1660 / 16	983 x 640 x 1156	6.296,00 €
FS2500T	2500	-5 bis -25	+1 bis +43	R404A	elektr.	2490	400 / 3 / 50	2043 / 16	983 x 640 x 1156	6.946,00 €
FS3000T	3000	-5 bis -25	+1 bis +43	R404A	elektr.	3020	400 / 3 / 50	2496 / 16	983 x 640 x 1156	8.472,00 €

Aluminium Regalsystem in L-Form

4.18



Regal-System in L-Form



Regal mit Rosten



Regal mit Böden

Aluminium Regalsystem in L-Form

Höhe: 1800 mm - Regal/Bodentiefe: 400 mm

Für Kühlzellenmaße in mm	Mit Boden, Best.-Nr. = LB+Maß		Mit Rosten, Best.-Nr. = LR+Maß	
	Regal L-Form mit 4 Böden in mm	Preis je Stück	Regal L-Form mit 4 Rosten in mm	Preis je Stück
1.360 x 1.360	1.200 x 800	708,00 €	1.200 x 800	778,00 €
1.660 x 1.360	1.200 x 1.000	736,00 €	1.200 x 1.000	818,00 €
1.960 x 1.360	1.200 x 1.400	790,00 €	1.200 x 1.400	908,00 €
2.260 x 1.360	1.200 x 1.675	996,00 €	1.200 x 1.675	1.104,00 €
2.560 x 1.360	1.200 x 1.975	1.030,00 €	1.200 x 1.975	1.154,00 €
2.860 x 1.360	1.200 x 2.275	1.078,00 €	1.200 x 2.275	1.236,00 €
3.160 x 1.360	1.200 x 2.575	1.130,00 €	1.200 x 2.575	1.284,00 €
3.460 x 1.360	1.200 x 2.875	1.162,00 €	1.200 x 2.875	1.352,00 €
3.760 x 1.360	1.200 x 3.150	1.350,00 €	1.200 x 3.150	1.506,00 €
4.060 x 1.360	1.200 x 3.450	1.380,00 €	1.200 x 3.450	1.574,00 €
1.660 x 1.660	1.500 x 1.000	768,00 €	1.500 x 1.000	888,00 €
1.960 x 1.660	1.500 x 1.400	818,00 €	1.500 x 1.400	978,00 €
2.260 x 1.660	1.500 x 1.675	1.024,00 €	1.500 x 1.675	1.172,00 €
2.560 x 1.660	1.500 x 1.975	1.058,00 €	1.500 x 1.975	1.222,00 €
2.860 x 1.660	1.500 x 2.275	1.110,00 €	1.500 x 2.275	1.304,00 €
3.160 x 1.660	1.500 x 2.575	1.162,00 €	1.500 x 2.575	1.352,00 €
3.460 x 1.660	1.500 x 2.875	1.192,00 €	1.500 x 2.875	1.422,00 €
3.760 x 1.660	1.500 x 3.150	1.380,00 €	1.500 x 3.150	1.574,00 €
4.060 x 1.660	1.500 x 3.450	1.410,00 €	1.500 x 3.450	1.644,00 €
1.960 x 1.960	1.775 x 1.400	1.000,00 €	1.775 x 1.400	1.162,00 €
2.260 x 1.960	1.775 x 1.645	1.208,00 €	1.775 x 1.645	1.358,00 €
2.560 x 1.960	1.775 x 1.975	1.242,00 €	1.775 x 1.975	1.408,00 €
2.860 x 1.960	1.775 x 2.275	1.292,00 €	1.775 x 2.275	1.490,00 €
3.160 x 1.960	1.775 x 2.575	1.342,00 €	1.775 x 2.575	1.538,00 €
3.460 x 1.960	1.775 x 2.875	1.374,00 €	1.775 x 2.875	1.606,00 €
3.760 x 1.960	1.775 x 3.150	1.562,00 €	1.775 x 3.150	1.762,00 €
4.060 x 1.960	1.775 x 3.450	1.590,00 €	1.775 x 3.450	1.832,00 €
2.260 x 2.260	2.075 x 1.675	1.260,00 €	2.075 x 1.675	1.408,00 €
2.560 x 2.260	2.075 x 1.975	1.294,00 €	2.075 x 1.975	1.458,00 €
2.860 x 2.260	2.075 x 2.275	1.344,00 €	2.075 x 2.275	1.540,00 €
3.160 x 2.260	2.075 x 2.575	1.398,00 €	2.075 x 2.575	1.588,00 €
3.460 x 2.260	2.075 x 2.875	1.426,00 €	2.075 x 2.875	1.656,00 €
3.760 x 2.260	2.075 x 3.150	1.614,00 €	2.075 x 3.150	1.810,00 €
4.060 x 2.260	2.075 x 3.450	1.646,00 €	2.075 x 3.450	1.882,00 €
2.560 x 2.560	2.375 x 1.975	1.348,00 €	2.375 x 1.975	1.506,00 €
2.860 x 2.560	2.375 x 2.275	1.398,00 €	2.375 x 2.275	1.588,00 €
3.160 x 2.560	2.375 x 2.575	1.450,00 €	2.375 x 2.575	1.636,00 €
3.460 x 2.560	2.375 x 2.875	1.480,00 €	2.375 x 2.875	1.704,00 €
3.760 x 2.560	2.375 x 3.150	1.668,00 €	2.375 x 3.150	1.858,00 €

Aluminium Regalsystem L-Form

Aus hochwertigem Aluminium sowie blau eloxiertem Flachprofil extrem leicht im Gewicht. Einfachste Montage binnen Minuten, gezielt gefertigt für den professionellen Gebrauch in der Gastronomie. Zum Einsatz in Kühlhäusern, Tiefkühlhäusern sowie Trockenlagern.

Extrem hygienisch durch abgerundete Ecken und leichte Zugänglichkeit aller Komponenten.

Hohe Belastbarkeit bis zu 150 kg pro Regalboden.

Regalständer

Aus Vierkantrohr 25 x 25 mm mit herausdrehbaren Füßen und oberen Abschlusskappen aus Kunststoff. Diagonalkreuz aus Alu-Flachmaterial 25 x 3 mm mit Prägung der entsprechenden Böden.

Die Regalständer sind je nach Regalhöhe mittels 2 bzw. 3 Querverbindungen aus blau eloxiertem Flachprofil 40 x 6 mm versteift. Im Raster von 150 mm lassen sich die Böden bzw. Roste in die Ausstanzung einhängen.

Regalböden

Aus 1,2 mm starkem Aluminium-Blech, allseitig 40 mm abgekantet, die Längsseiten haben eine Umfalzung nach innen.

Je nach Regallänge sind die Böden zusätzlich mit Unterzügen verstärkt, belastbar bis 150 kg (bei gleichmäßiger Lastverteilung).

Aluminium Regalsystem in L-Form & U-Form

Aluminium Regalsystem in L-Form

Höhe: 1800 mm - Regal/Bodentiefe: 400 mm

Für Kühlzellenmaße in mm	Mit Boden, Best.-Nr. = LB+Maß		Mit Rosten, Best.-Nr. = LR+Maß	
	Regal L-Form mit 4 Böden in mm	Preis je Stück	Regal L-Form mit 4 Rosten in mm	Preis je Stück
4.060 x 2.560	2.375 x 3.450	1.700,00 €	2.375 x 3.450	1.930,00 €
2.860 x 2.860	2.675 x 2.275	1.430,00 €	2.675 x 2.275	1.656,00 €
3.160 x 2.860	2.675 x 2.575	1.482,00 €	2.675 x 2.575	1.704,00 €
3.460 x 2.860	2.675 x 2.875	1.512,00 €	2.675 x 2.875	1.774,00 €
3.760 x 2.860	2.675 x 3.150	1.700,00 €	2.675 x 3.150	1.930,00 €
4.060 x 2.860	2.675 x 3.450	1.730,00 €	2.675 x 3.450	1.998,00 €
3.160 x 3.160	2.975 x 2.575	1.508,00 €	2.975 x 2.575	1.774,00 €
3.460 x 3.160	2.975 x 2.875	1.540,00 €	2.975 x 2.875	1.840,00 €
3.760 x 3.160	2.975 x 3.150	1.728,00 €	2.975 x 3.150	1.996,00 €
4.060 x 3.160	2.975 x 3.450	1.758,00 €	2.975 x 3.450	2.064,00 €
3.460 x 3.460	3.250 x 2.875	1.746,00 €	3.250 x 2.875	2.008,00 €
3.760 x 3.460	3.250 x 3.150	1.934,00 €	3.250 x 3.150	2.164,00 €
4.060 x 3.460	3.250 x 3.450	1.966,00 €	3.250 x 3.450	2.234,00 €
3.760 x 3.760	3.550 x 3.150	1.988,00 €	3.550 x 3.150	2.212,00 €
4.060 x 3.760	3.350 x 3.450	2.020,00 €	3.350 x 3.450	2.280,00 €
4.060 x 4.060	3.850 x 3.450	2.048,00 €	3.850 x 3.450	2.350,00 €



Regal-System in L-Form

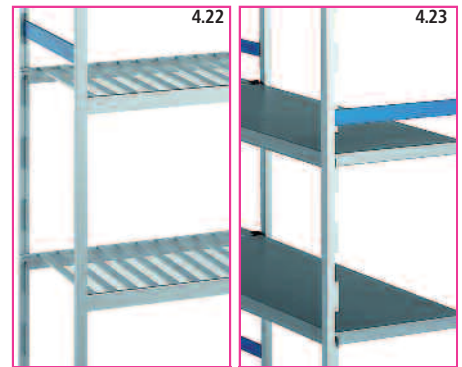

Regal mit Rosten

Regal mit Böden

Aluminium Regalsystem in U-Form

Höhe: 1800 mm - Regal/Bodentiefe: 400 mm

Für Kühlzellenmaße in mm	Mit Boden, Best.-Nr. = UB+Maß		Mit Rosten, Best.-Nr. = UR+Maß	
	Regal U-Form mit 4 Böden in mm	Preis je Stück	Regal U-Form mit 4 Rosten in mm	Preis je Stück
1.360 x 1.360	800 x 800 x 1.200	992,00 €	800 x 800 x 1.200	1.104,00 €
1.660 x 1.360	1.000 x 1.000 x 1.200	1.048,00 €	1.000 x 1.000 x 1.200	1.178,00 €
1.960 x 1.360	1.400 x 1.400 x 1.200	1.154,00 €	1.400 x 1.400 x 1.200	1.360,00 €
2.260 x 1.360	1.675 x 1.675 x 1.200	1.566,00 €	1.675 x 1.675 x 1.200	1.752,00 €
2.560 x 1.360	1.975 x 1.975 x 1.200	1.636,00 €	1.975 x 1.975 x 1.200	1.850,00 €
2.860 x 1.360	2.275 x 2.275 x 1.200	1.736,00 €	2.275 x 2.275 x 1.200	2.016,00 €
3.160 x 1.360	2.575 x 2.575 x 1.200	1.840,00 €	2.575 x 2.575 x 1.200	2.112,00 €
3.460 x 1.360	2.875 x 2.875 x 1.200	1.900,00 €	2.875 x 2.875 x 1.200	2.250,00 €
3.760 x 1.360	3.150 x 3.150 x 1.200	2.276,00 €	3.150 x 3.150 x 1.200	2.558,00 €
4.060 x 1.360	3.450 x 3.450 x 1.200	2.336,00 €	3.450 x 3.450 x 1.200	2.696,00 €
1.660 x 1.660	1.000 x 1.000 x 1.500	1.080,00 €	1.000 x 1.000 x 1.500	1.250,00 €
1.960 x 1.660	1.400 x 1.400 x 1.500	1.186,00 €	1.400 x 1.400 x 1.500	1.430,00 €
2.260 x 1.660	1.675 x 1.675 x 1.500	1.596,00 €	1.675 x 1.675 x 1.500	1.820,00 €
2.560 x 1.660	1.975 x 1.975 x 1.500	1.668,00 €	1.975 x 1.975 x 1.500	1.918,00 €
2.860 x 1.660	2.275 x 2.275 x 1.500	1.766,00 €	2.275 x 2.275 x 1.500	2.086,00 €
3.160 x 1.660	2.575 x 2.575 x 1.500	1.872,00 €	2.575 x 2.575 x 1.500	2.180,00 €



Regal-System in U-Form

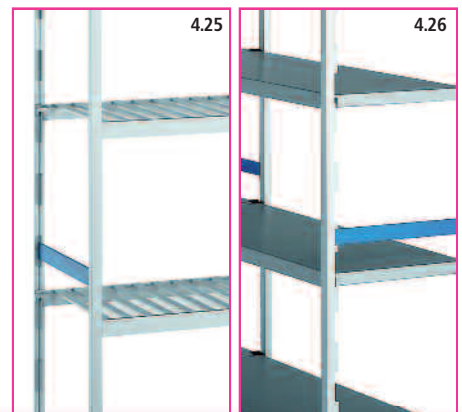

Regal mit Rosten

Regal mit Böden

Aluminium Regalsystem in U-Form



Regal-System in U-Form

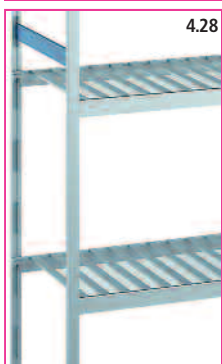

Regal mit Rosten

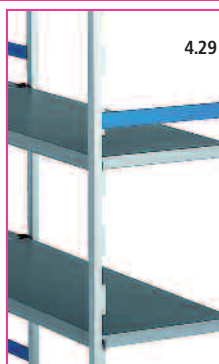

Regal mit Böden

Aluminium Regalsystem in U-Form

Höhe: 1800 mm - Regal/Bodentiefe: 400 mm

Für Kühlzellenmaße in mm	Mit Boden, Best.-Nr. = UB+Maß		Mit Rosten, Best.-Nr. = UR+Maß	
	Regal U-Form mit 4 Böden in mm	Preis je Stück	Regal U-Form mit 4 Rosten in mm	Preis je Stück
3.460 x 1.660	2.875 x 2.875 x 1.500	1.930,00 €	2.875 x 2.875 x 1.500	2.318,00 €
3.760 x 1.660	3.150 x 3.150 x 1.500	2.308,00 €	3.150 x 3.150 x 1.500	2.628,00 €
4.060 x 1.660	3.450 x 3.450 x 1.500	2.368,00 €	3.450 x 3.450 x 1.500	2.766,00 €
1.960 x 1.960	1.400 x 1.400 x 1.775	1.366,00 €	1.400 x 1.400 x 1.775	1.614,00 €
2.260 x 1.960	1.675 x 1.675 x 1.775	1.778,00 €	1.675 x 1.675 x 1.775	2.008,00 €
2.560 x 1.960	1.975 x 1.975 x 1.775	1.848,00 €	1.975 x 1.975 x 1.775	2.106,00 €
2.860 x 1.960	2.275 x 2.275 x 1.775	1.948,00 €	2.275 x 2.275 x 1.775	2.274,00 €
3.160 x 1.960	2.575 x 2.575 x 1.775	2.050,00 €	2.575 x 2.575 x 1.775	2.368,00 €
3.460 x 1.960	2.875 x 2.875 x 1.775	2.112,00 €	2.875 x 2.875 x 1.775	2.504,00 €
3.760 x 1.960	3.150 x 3.150 x 1.775	2.488,00 €	3.150 x 3.150 x 1.775	2.812,00 €
4.060 x 1.960	3.450 x 3.450 x 1.775	2.548,00 €	3.450 x 3.450 x 1.775	2.950,00 €
2.260 x 2.260	1.675 x 1.675 x 2.075	1.834,00 €	1.675 x 1.675 x 2.075	2.058,00 €
2.560 x 2.260	1.975 x 1.975 x 2.075	1.902,00 €	1.975 x 1.975 x 2.075	2.154,00 €
2.860 x 2.260	2.275 x 2.275 x 2.075	2.000,00 €	2.275 x 2.275 x 2.075	2.320,00 €
3.160 x 2.260	2.575 x 2.575 x 2.075	2.106,00 €	2.575 x 2.575 x 2.075	2.416,00 €
3.460 x 2.260	2.875 x 2.875 x 2.075	2.168,00 €	2.875 x 2.875 x 2.075	2.554,00 €
3.760 x 2.260	3.150 x 3.150 x 2.075	2.542,00 €	3.150 x 3.150 x 2.075	2.862,00 €
4.060 x 2.260	3.450 x 3.450 x 2.075	2.604,00 €	3.450 x 3.450 x 2.075	3.000,00 €
2.560 x 2.560	1.975 x 1.975 x 2.375	1.954,00 €	1.975 x 1.975 x 2.375	2.202,00 €
2.860 x 2.560	2.275 x 2.275 x 2.375	2.054,00 €	2.275 x 2.275 x 2.375	2.368,00 €
3.160 x 2.560	2.575 x 2.575 x 2.375	2.160,00 €	2.575 x 2.575 x 2.375	2.464,00 €
3.460 x 2.560	2.875 x 2.875 x 2.375	2.218,00 €	2.875 x 2.875 x 2.375	2.602,00 €
3.760 x 2.560	3.150 x 3.150 x 2.375	2.596,00 €	3.150 x 3.150 x 2.375	2.910,00 €
4.060 x 2.560	3.450 x 3.450 x 2.375	2.656,00 €	3.450 x 3.450 x 2.375	3.048,00 €
2.860 x 2.860	2.275 x 2.275 x 2.675	2.086,00 €	2.275 x 2.275 x 2.675	2.440,00 €
3.160 x 2.860	2.575 x 2.575 x 2.675	2.192,00 €	2.575 x 2.575 x 2.675	2.534,00 €
3.460 x 2.860	2.875 x 2.875 x 2.675	2.250,00 €	2.875 x 2.875 x 2.675	2.670,00 €
3.760 x 2.860	3.150 x 3.150 x 2.675	2.624,00 €	3.150 x 3.150 x 2.675	2.980,00 €
4.060 x 2.860	3.450 x 3.450 x 2.675	2.688,00 €	3.450 x 3.450 x 2.675	3.116,00 €
3.160 x 3.160	2.575 x 2.575 x 2.975	2.218,00 €	2.575 x 2.575 x 2.975	2.602,00 €
3.460 x 3.160	2.875 x 2.875 x 2.975	2.278,00 €	2.875 x 2.875 x 2.975	2.736,00 €
3.760 x 3.160	3.150 x 3.150 x 2.975	2.654,00 €	3.150 x 3.150 x 2.975	3.046,00 €
4.060 x 3.160	3.450 x 3.450 x 2.975	2.714,00 €	3.450 x 3.450 x 2.975	3.182,00 €
3.460 x 3.460	2.875 x 2.875 x 3.250	2.484,00 €	2.875 x 2.875 x 3.250	2.906,00 €
3.760 x 3.460	3.150 x 3.150 x 3.250	2.860,00 €	3.150 x 3.150 x 3.250	3.214,00 €
4.060 x 3.460	3.450 x 3.450 x 3.250	2.924,00 €	3.450 x 3.450 x 3.250	3.352,00 €
3.760 x 3.760	3.150 x 3.150 x 3.550	2.914,00 €	3.150 x 3.150 x 3.550	3.262,00 €
4.060 x 3.760	3.450 x 3.450 x 3.550	2.976,00 €	3.450 x 3.450 x 3.550	3.400,00 €
4.060 x 4.060	3.450 x 3.450 x 3.850	3.006,00 €	3.450 x 3.450 x 3.850	3.468,00 €

Aluminium Regalsystem U-Form

Aus hochwertigem Aluminium sowie blau eloxiertem Flachprofil extrem leicht im Gewicht. Einfachste Montage binnen Minuten, gezielt gefertigt für den professionellen Gebrauch in der Gastronomie. Zum Einsatz in Kühlhäusern, Tiefkühlhäusern sowie Trockenlagern.

Extrem hygienisch durch abgerundete Ecken und leichte Zugänglichkeit aller Komponenten. **Hohe Belastbarkeit bis zu 150 kg pro Regalboden.**

Regalständer

Aus Vierkantrohr 25 x 25 mm mit herausdrehbaren Füßen und oberen Abschlusskappen aus Kunststoff. Diagonalkreuz aus Alu-Flachmaterial 25 x 3 mm mit Prägung der entsprechenden Böden. Die Regalständer sind je nach Regalhöhe mittels 2 bzw. 3 Querverbindungen aus blau eloxiertem Flachprofil 40 x 6 mm versteift. Im Raster von 150 mm lassen sich die Böden bzw. Roste in die Ausstanzung einhängen.

Regalböden

Aus 1,2 mm starkem Aluminium-Blech, allseitig 40 mm abgekantet, die Längsseiten haben eine Umfalzung nach innen. Je nach Regallänge sind die Böden zusätzlich mit Unterzügen verstärkt, belastbar bis 150 kg (bei gleichmäßiger Lastverteilung).

Streifenvorhänge für Kühlraumzugänge

4.30

Streifenvorhänge für Kühlraumzugänge „Normalkühlung“

2-teilig, Befestigung unter Sturz

Streifenmaterial: Weich PVC in Normalqualität

Temperaturbeständig von -15° C bis +50° C

Art: klar- transparent, mit abgerundeten Kanten.

Format: 2 mm

Überlappung: 50%



Ausführung komplett transparent



Lieferzeit ca. 2-3 Wochen

Verzinkte Ausführung

Preis je Stück, Best.-Nr. = STNV + Höhe + Breite

		Breite in mm										
		800	900	1.000	1.200	1.400	1.600	1.800	2.000	2.200	2.400	2.600
Höhe in mm	1.800	179,00 €	196,00 €	213,00 €	247,00 €	281,00 €	315,00 €	349,00 €	383,00 €	417,00 €	451,00 €	485,00 €
	1.850	183,00 €	200,00 €	218,00 €	253,00 €	288,00 €	323,00 €	358,00 €	393,00 €	428,00 €	463,00 €	498,00 €
	1.900	186,00 €	204,00 €	222,00 €	258,00 €	294,00 €	330,00 €	366,00 €	402,00 €	438,00 €	474,00 €	510,00 €
	1.950	190,00 €	209,00 €	227,00 €	264,00 €	301,00 €	338,00 €	375,00 €	412,00 €	448,00 €	485,00 €	517,00 €
	2.000	191,00 €	209,00 €	228,00 €	265,00 €	302,00 €	339,00 €	376,00 €	413,00 €	451,00 €	488,00 €	525,00 €
	2.100	198,00 €	218,00 €	237,00 €	276,00 €	315,00 €	354,00 €	393,00 €	432,00 €	471,00 €	510,00 €	549,00 €
	2.200	206,00 €	226,00 €	247,00 €	287,00 €	328,00 €	369,00 €	410,00 €	451,00 €	491,00 €	532,00 €	573,00 €
	2.300	213,00 €	234,00 €	256,00 €	298,00 €	341,00 €	384,00 €	426,00 €	469,00 €	512,00 €	554,00 €	597,00 €
	2.400	217,00 €	239,00 €	261,00 €	304,00 €	348,00 €	391,00 €	435,00 €	479,00 €	522,00 €	566,00 €	609,00 €
	2.500	224,00 €	247,00 €	270,00 €	315,00 €	360,00 €	406,00 €	451,00 €	497,00 €	542,00 €	588,00 €	633,00 €

Edelstahl Ausführung

Preis je Stück, Best.-Nr. = STNE + Höhe + Breite

		Breite in mm										
		800	900	1.000	1.200	1.400	1.600	1.800	2.000	2.200	2.400	2.600
Höhe in mm	1.800	254,00 €	281,00 €	307,00 €	360,00 €	413,00 €	466,00 €	519,00 €	572,00 €	625,00 €	678,00 €	731,00 €
	1.850	258,00 €	285,00 €	312,00 €	366,00 €	420,00 €	474,00 €	528,00 €	582,00 €	636,00 €	690,00 €	744,00 €
	1.900	262,00 €	290,00 €	317,00 €	372,00 €	427,00 €	482,00 €	537,00 €	591,00 €	646,00 €	701,00 €	756,00 €
	1.950	266,00 €	294,00 €	322,00 €	378,00 €	433,00 €	489,00 €	545,00 €	601,00 €	657,00 €	713,00 €	768,00 €
	2.000	267,00 €	295,00 €	323,00 €	379,00 €	435,00 €	491,00 €	547,00 €	603,00 €	659,00 €	715,00 €	771,00 €
	2.100	274,00 €	303,00 €	332,00 €	390,00 €	448,00 €	506,00 €	563,00 €	621,00 €	679,00 €	737,00 €	795,00 €
	2.200	281,00 €	311,00 €	341,00 €	401,00 €	461,00 €	520,00 €	580,00 €	640,00 €	700,00 €	759,00 €	819,00 €
	2.300	289,00 €	320,00 €	350,00 €	412,00 €	474,00 €	535,00 €	597,00 €	658,00 €	720,00 €	782,00 €	843,00 €
	2.400	293,00 €	324,00 €	355,00 €	418,00 €	480,00 €	543,00 €	605,00 €	668,00 €	730,00 €	793,00 €	856,00 €
	2.500	300,00 €	332,00 €	364,00 €	429,00 €	493,00 €	557,00 €	622,00 €	686,00 €	750,00 €	815,00 €	879,00 €

Bitte beachten Sie! Verkauf nur solange der Vorrat reicht. Technische Änderungen und Irrtum vorbehalten. Preise zuzüglich Versandkosten, Mindestbestellwert 250,00 Euro zuzüglich gesetzlicher Mehrwertsteuer

Streifenvorhänge für Kühlraumzugänge

4.25
**Streifenvorhänge
 für Kühlraumzugänge
 „Tiefkühlung“**

2-teilig, Befestigung unter Sturz

Streifenmaterial: Weich PVC in Normalqualität

Temperaturbeständig von -45° C bis +10° C

Art: klar - transparent, mit abgerundeten Kanten.

Format: 2 mm

Überlappung: 50%



Ausführung
 komplett
 transparent



Lieferzeit ca. 2-3 Wochen

Verzinkte Ausführung

Preis je Stück, Best.-Nr. = STTV + Höhe + Breite

		Breite in mm										
		800	900	1.000	1.200	1.400	1.600	1.800	2.000	2.200	2.400	2.600
Höhe in mm	1.800	206,00 €	226,00 €	247,00 €	288,00 €	329,00 €	370,00 €	410,00 €	451,00 €	492,00 €	533,00 €	574,00 €
	1.850	211,00 €	232,00 €	253,00 €	295,00 €	337,00 €	379,00 €	421,00 €	463,00 €	505,00 €	547,00 €	589,00 €
	1.900	215,00 €	237,00 €	258,00 €	301,00 €	345,00 €	388,00 €	431,00 €	474,00 €	517,00 €	560,00 €	604,00 €
	1.950	220,00 €	242,00 €	264,00 €	308,00 €	353,00 €	397,00 €	441,00 €	485,00 €	530,00 €	574,00 €	618,00 €
	2.000	221,00 €	243,00 €	265,00 €	310,00 €	354,00 €	399,00 €	443,00 €	488,00 €	532,00 €	577,00 €	621,00 €
	2.100	229,00 €	253,00 €	276,00 €	323,00 €	370,00 €	416,00 €	463,00 €	510,00 €	557,00 €	603,00 €	650,00 €
	2.200	238,00 €	263,00 €	287,00 €	336,00 €	385,00 €	434,00 €	483,00 €	532,00 €	581,00 €	630,00 €	679,00 €
	2.300	247,00 €	273,00 €	298,00 €	350,00 €	401,00 €	452,00 €	503,00 €	554,00 €	606,00 €	657,00 €	708,00 €
	2.400	252,00 €	278,00 €	304,00 €	356,00 €	409,00 €	461,00 €	513,00 €	566,00 €	618,00 €	670,00 €	723,00 €
	2.500	261,00 €	288,00 €	315,00 €	370,00 €	424,00 €	479,00 €	533,00 €	588,00 €	642,00 €	697,00 €	751,00 €

Edelstahl Ausführung

Preis je Stück, Best.-Nr. = STTE + Höhe + Breite

		Breite in mm										
		800	900	1.000	1.200	1.400	1.600	1.800	2.000	2.200	2.400	2.600
Höhe in mm	1.800	297,00 €	329,00 €	360,00 €	424,00 €	488,00 €	551,00 €	615,00 €	678,00 €	742,00 €	806,00 €	869,00 €
	1.850	301,00 €	334,00 €	366,00 €	431,00 €	496,00 €	560,00 €	625,00 €	690,00 €	755,00 €	819,00 €	884,00 €
	1.900	306,00 €	339,00 €	372,00 €	438,00 €	504,00 €	569,00 €	635,00 €	701,00 €	767,00 €	833,00 €	899,00 €
	1.950	311,00 €	344,00 €	378,00 €	445,00 €	512,00 €	579,00 €	646,00 €	713,00 €	780,00 €	847,00 €	914,00 €
	2.000	311,00 €	345,00 €	379,00 €	446,00 €	513,00 €	580,00 €	648,00 €	715,00 €	782,00 €	849,00 €	917,00 €
	2.100	320,00 €	355,00 €	390,00 €	459,00 €	529,00 €	598,00 €	668,00 €	737,00 €	807,00 €	876,00 €	945,00 €
	2.200	329,00 €	365,00 €	401,00 €	473,00 €	544,00 €	616,00 €	688,00 €	759,00 €	831,00 €	903,00 €	974,00 €
	2.300	338,00 €	375,00 €	412,00 €	486,00 €	560,00 €	634,00 €	708,00 €	782,00 €	856,00 €	929,00 €	1.003,00 €
	2.400	343,00 €	380,00 €	418,00 €	493,00 €	568,00 €	643,00 €	718,00 €	793,00 €	868,00 €	943,00 €	1.018,00 €
	2.500	351,00 €	390,00 €	429,00 €	506,00 €	583,00 €	660,00 €	738,00 €	815,00 €	892,00 €	969,00 €	1.046,00 €