

3. Theken / Klapptheken / Mobiltheken / Abdeckungen

| Produkt | Seite |
|--|-----------|
| ● Abfallkipper | 102 / 114 |
| ● Bierbar | 118 |
| ● Cocktail-Systeme | 121-122 |
| ● Dichtungen | 126 |
| ● Einlegeböden | 102 |
| ● EURO-GAST-LINE Theken | 108-114 |
| ● EURO-GAST-LINE Bauteile & Zubehör..... | 114-117 |
| ● Gläserduschen | 102 / 115 |
| ● Griffleisten | 102 / 114 |
| ● Klapptheken & Zubehör | 127-128 |
| ● Lenkrollen | 102 |
| ● MAXIMAX - Bauteile & Zubehör | 102-107 |
| ● MAXIMAX - Express-Theken | 84-85 |
| ● MAXIMAX - Komplett-Kühltheken | 92-101 |
| ● MINIMAX - Bauteile & Zubehör | 86-91 |
| ● Mobiltheken | 118-120 |
| ● Muschelgriffe..... | 126 |
| ● Schanktischabdeckungen | 129 |
| ● Vinotheken | 123-125 |

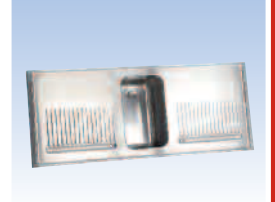



Die nachfolgend beschriebenen 3 Thekenmodelle - je Becken links oder rechts - sind aus der MaxiMax-Serie (Ausschreibungstext siehe Seite 93)

3.1 MAXIMAX RJMM1600TTL/R



Lieferzeit i.d.R. 1-2 Arbeitstage - abgehend!

Nutzhalt, z.B.: 2 KEGs Ø 425 mm

Fronten

- Anthrazit beschichtetes Feinblech

Abdeckung

- 1600 mm, 1 Becken links oder rechts
- Ablaufverbindung
- Tropfmulde 1000 x 300 mm
- runden Wulstrand = W
- mit CNS-Faßstoßkante UND Flaschenrost

Kältesatz

- Kältemittel R134a
- Kälteleistung 300 W (bei $t_0 = -10\text{ °C}$)

2 Türabteile

1 Becken

links, Best.-Nr. RJMM1600TTL

3.760,00 €

rechts, Best.-Nr. RJMM1600TTR

3.760,00 €

3.2 MAXIMAX RJMM2150TTZL/R



Lieferzeit i.d.R. 1-2 Arbeitstage - abgehend!

Nutzhalt, z.B.:
2 KEGs Ø 425 mm, 47 Stk. NRW 0,5 Liter
und 28 Stk. 1,5 Liter Flaschen

Fronten

- Anthrazit beschichtetes Feinblech

Abdeckung

- 2150 mm, 1 Becken links oder rechts
- Ablaufverbindung
- Tropfmulde 1000 x 300 mm
- runden Wulstrand = W
- mit CNS-Faßstoßkante UND Flaschenrost

Kältesatz

- Kältemittel R134a
- Kälteleistung 500 W (bei $t_0 = -10\text{ °C}$)

2 Tür-, 1 Zugabteil (Euro-Liter)

1 Becken

links, Best.-Nr. RJMM2150TTZL

4.870,00 €

rechts, Best.-Nr. RJMM2150TTZR

4.870,00 €

3.3 MAXIMAX RJMM2550TTZL/R



Lieferzeit i.d.R. 1-2 Arbeitstage - abgehend!

Nutzhalt, z.B.:
2 KEGs Ø 425 mm, 47 Stk. NRW 0,5 Liter
und 28 Stk. 1,5 Liter Flaschen

Fronten

- Anthrazit beschichtetes Feinblech

Abdeckung

- 2550 mm, 2 Becken links oder rechts
- Ablaufverbindung
- Tropfmulde 1100 x 300 mm
- runden Wulstrand = W
- mit CNS-Faßstoßkante UND Flaschenrost

Kältesatz

- Kältemittel R134a
- Kälteleistung 500 W (bei $t_0 = -10\text{ °C}$)

2 Tür-, 1 Zugabteil (Euro-Liter)

1 Becken

links, Best.-Nr. RJMM2550TTZL

5.290,00 €

rechts, Best.-Nr. RJMM2550TTZR

5.290,00 €

Diese Sonderserie ist - in der Regel kurzfristig ab Werk - also innerhalb von ca. 1-2 Arbeitstagen abgehend, lieferbar. Die aufgeführten „Expressstheken“ können nur wie beschrieben geliefert werden - hier keine Änderungen möglich.

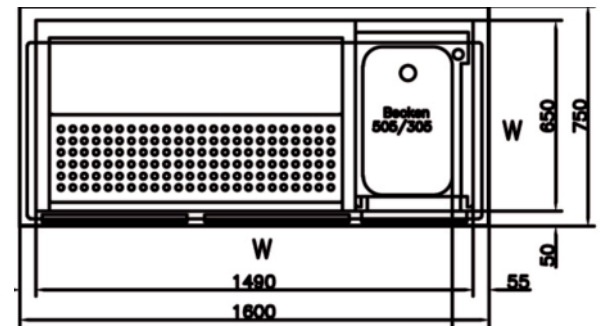
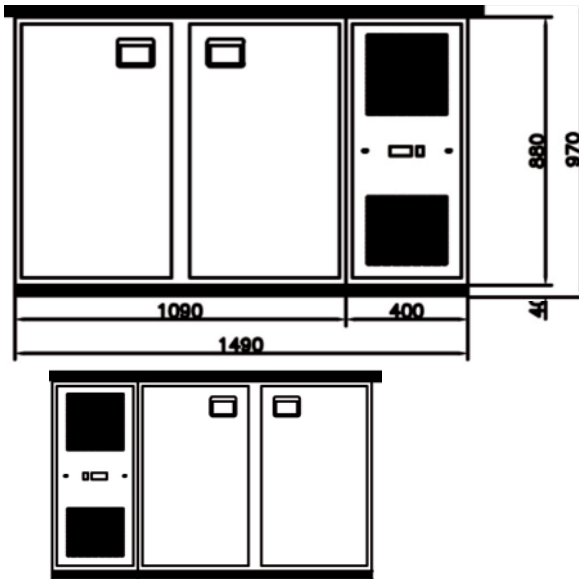

Becken rechts

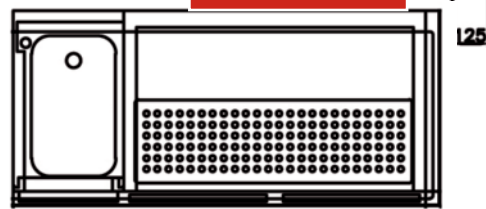

Becken links

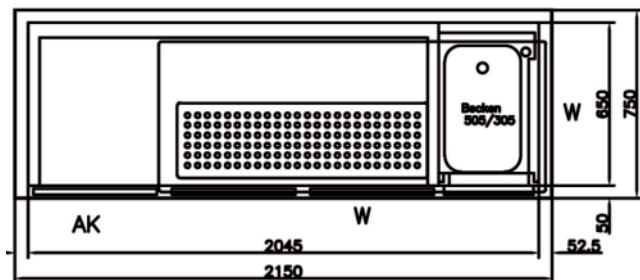
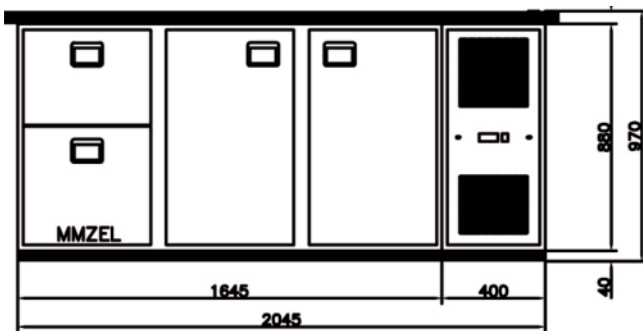

Becken rechts

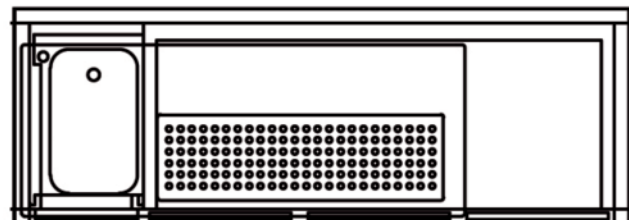

Becken links

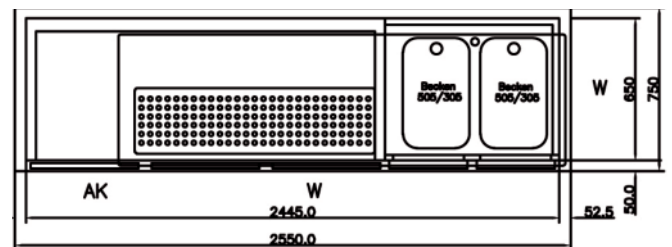
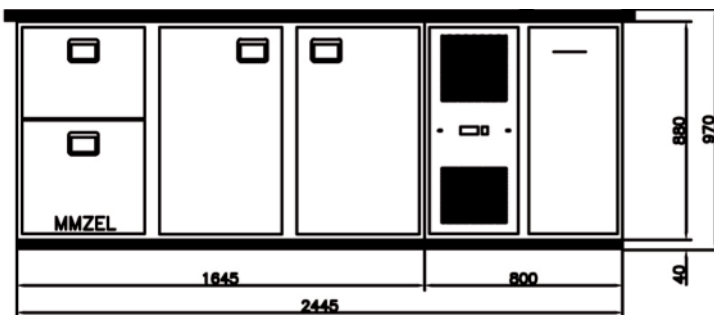

Becken rechts

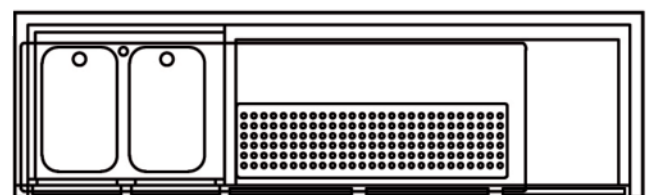

Becken links

MINIMAX-Bauteile

3.4

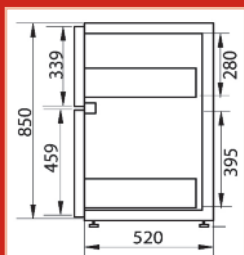

Euro/Liter

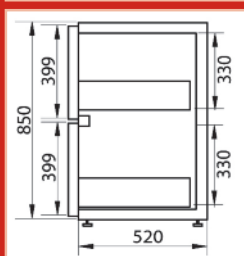

halb/halb

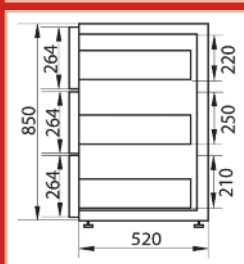

3-er Zug

Ausschreibungstext MINIMAX-Bauteile 520 mm (560 mm über Tür)

Kühlkorpus: Isolierung: 100% FCKW-frei, nahtlos druckgeschäumt, Isolierstärke 45 mm. (Rückwand 60 mm). Der gesamte Korpus ist kältebrückenfrei verarbeitet.

Innenkorpus: Boden in Stahlblech, spezialbeschichtet grau (N2PVA genoppt), Seiten-, Rückwand und Decke aus Stahlblech, Alu-Zink-Klarlack-versiegelt.

Außenkorpus: Stahlblech, Alu-Zink-Klarlack-versiegelt.

Tiefe: 520 mm (560 mm über Tür)

Sockel: Höhenverstellbare Füße 10-35 mm oder Sockelschiene 50 mm. Rücksprung gastseitig 15 mm, wirtseitig bündig.

Fronten: Wirtseitig Korpusrahmen aus beschichtetem Kunststoffprofil, Tür- und Zugblatt komplett in anthrazit beschichtetem Feinblech oder Isolierglasscheiben mit Rahmen in anthrazit beschichtetem Feinblech.

Optional: Edelstahl NIROSTA® (1.4016) mit „Silver Ice®“-Beschichtung

Türabteil: Großvolumige, leicht wechselbare Hohlkammersteckdichtung.
1 Flaschenrost ODER Fassstoßkante, Muschelgriff.

Glastür-Modelle mit 24 mm Isolierglas und 8 W Beleuchtung. Rahmen in anthrazit beschichtetem Feinblech oder optional Edelstahl.

2 Flaschenroste, Glastüren serienmäßig abschließbar!

Zugabteil: Vollauszüge teilweise aus verzinktem Stahlblech, teilweise aus Edelstahl (rostfrei), Innenwanne Edelstahl, 4 Trennstäbe, Muschelgriff, großvolumige, leicht wechselbare Hohlkammersteckdichtung. Schloss gegen Mehrpreis.

Maschinenteil: Mit Lüftungsgitter in anthrazit beschichtetem Feinblech bzw. Edelstahl NIROSTA® (1.4016) mit „Silver Ice®“-Beschichtung

Kälte: Vorinstallierte Modelle: Anschlussfertig verklemt in Elektrodose außen am Korpus - links oder rechts. Inklusive Verdampfer, Digitalthermostat, Magnet- und Expansionsventil. Die Kälteleistung ist abhängig von der Größe der Theke. Bitte berücksichtigen Sie beim Anschluss an eine Zentralkühlung die angegebenen Empfehlungen.

Steckerfertige Modelle: Steckerfertiges Kältesystem außen am Korpus - links oder rechts, Kühlmaschine (Umluft) komplett inkl. Verdampferinheit.

Arbeitsplatte: Optional: Edelstahl, 1,0 mm, seidenmatt gebürstet, rundum Abkantung.

3.5

MINIMAX BAUTEILE



MINIMAX-Bauteile - 520 mm Tiefe (560 mm über Tür) mit Verdampfer, Digitalthermostat, Magnet- und Expansionsventil vorbereitet für den Anschluss an eine Zentralkühlung.

Thekenlänge: 650/1.100/1.650/2.200 mm,

Kältemittel: R134a

Abmessungen: Höhe 850 mm - ohne Füße, Tiefe 520 mm (560 über Tür),

Sockel: Höhenverstellbare Füße, 10-35 mm, oder Sockelschiene 40 mm.

Rücksprung gastseitig 15 mm, wirtseitig bündig **Türen:** Serienmäßig mit 1 Rost.

Türen- und Schubladenfronten in anthrazit beschichtetem Feinblech, optional Edelstahl-Fronten.

Hinterleuchtete Isolierglastüren (22 mm stark), mit 8 W-Beleuchtung je Abteil.

Serienmäßig abschließbar. Energiesparende 45 mm Isolierung!

Die Theke kann komfortabel bestückt werden. In ein Kühlabteil der MINIMAX passen bis zu 156 Flaschen 0,33 L oder ein KEG-Fass mit 425 mm Ø. In Kombination mit unterschiedlichen Schubladenelementen lassen sich kreative Gastronomiekonzepte mit großen Nutzinhalten bei komfortablem Handling umsetzen. Auf Wunsch Lieferung mit Arbeitsplatte aus CNS.

3.6



MiniMax Vorinstalliertes Bauteil (Korpus 520 mm)

Nutzinhalt:

156 Stück, 0,33 Liter Flaschen. inkl. Verdampfer, Tauwasser- und Kälteleitung wahlweise nach links oder nach rechts verlegt (bitte angeben), vorbereitet für den Anschluß an eine Zentralkühlung

Empfohlene Kälteleistung:

150 W (bei $t_0 = -10\text{ }^\circ\text{C}$)

Breite: 650 mm

Türabteil: 1

*Durchlaufkühlung optional siehe Seite 88

MiniMax

Standard, Preis je Stück, MM2V

1.520,00 €

mit Glastür Preis je Stück, MM2VGL

1.870,00 €

MINIMAX-Kühltheke 1.100 mm

Fronten anthrazit, inklusive Verdampfer, Tauwasser- und Kälteleitung wahlweise nach links oder rechts verlegt, vorbereitet für den Anschluss an eine Zentralkühlung.

Bitte angeben, ob Kälte- und Tauwasserleitung nach links oder rechts verlegt werden soll!

2 Türabteile

empfohlene Kälteleistung bei $t_0 = -10^\circ\text{C}$
300 W

Preis je Stück, Best.-Nr. MM2V2 **1.520,00 €**

Arbeitsplatte

CNS 1.150 mm

Preis je Stück, Best.-Nr. MMAP1150 **230,00 €**

*Durchlaufkühlung optional siehe Seite 88

Rahmen anthrazit, inklusive Verdampfer, Tauwasser- und Kälteleitung wahlweise nach links oder rechts verlegt, vorbereitet für den Anschluss an eine Zentralkühlung.

Bitte angeben, ob Kühlabteil links oder rechts installiert werden soll!

2 Glasürabteile hinterleuchtet

empfohlene Kälteleistung bei $t_0 = -10^\circ\text{C}$
300 W

Preis je Stück, Best.-Nr. MM2V2GL **1.870,00 €**

Arbeitsplatte

CNS 1.150 mm

Preis je Stück, Best.-Nr. MMAP1150 **230,00 €**



83
-
130

MINIMAX-Kühltheke 1.650 mm

Fronten anthrazit, inklusive Verdampfer, Tauwasser- und Kälteleitung wahlweise nach links oder rechts verlegt, vorbereitet für den Anschluss an eine Zentralkühlung.

Bitte angeben, ob Kühlabteil links oder rechts installiert werden soll!

3 Türabteile

empfohlene Kälteleistung:
400 W bei $t_0 = -10^\circ\text{C}$

Preis je Stück, Best.-Nr. MM2V22 **1.910,00 €**

Arbeitsplatte CNS

1.700 mm

Preis je Stück, Best.-Nr. MMAP1700 **272,00 €**

*Durchlaufkühlung optional siehe Seite 88

Rahmen anthrazit, inklusive Verdampfer, Tauwasser- und Kälteleitung wahlweise nach links oder rechts verlegt, vorbereitet für den Anschluss an eine Zentralkühlung.

Bitte angeben, ob Kühlabteil links oder rechts installiert werden soll!

3 Glasürabteile hinterleuchtet

empfohlene Kälteleistung:
400 W bei $t_0 = -10^\circ\text{C}$

Preis je Stück, Best.-Nr. MM2V22GL **2.270,00 €**

Arbeitsplatte CNS

1.700 mm

Preis je Stück, Best.-Nr. MMAP1700 **272,00 €**



MINIMAX-Kühltheke 2.200 mm

Fronten anthrazit, inklusive Verdampfer, Tauwasser- und Kälteleitung wahlweise nach links oder rechts verlegt, vorbereitet für den Anschluss an eine Zentralkühlung.

Bitte angeben, ob Kühlabteil links oder rechts installiert werden soll!

4 Türabteile

empfohlene Kälteleistung:
500 W bei $t_0 = -10^\circ\text{C}$

Preis je Stück, Best.-Nr. MM22V22 **2.260,00 €**

Arbeitsplatte CNS

2.250 mm

Preis je Stück, Best.-Nr. MMAP2250 **334,00 €**

*Durchlaufkühlung optional siehe Seite 88

Rahmen anthrazit, inklusive Verdampfer, Tauwasser- und Kälteleitung wahlweise nach links oder rechts verlegt, vorbereitet für den Anschluss an eine Zentralkühlung.

Bitte angeben, ob Kühlabteil links oder rechts installiert werden soll!

4 Glasürabteile hinterleuchtet

empfohlene Kälteleistung:
500 W bei $t_0 = -10^\circ\text{C}$

Preis je Stück, Best.-Nr. MM22V22GL **2.720,00 €**

Arbeitsplatte CNS

2.250 mm

Preis je Stück, Best.-Nr. MMAP2250 **334,00 €**



MINIMAX-Bauteile

3.10

Raum- und Durchlaufkühler

Alternativ kann die Theke mit einer Raum- und Durchlaufkühlung ausgestattet werden. Diese ermöglicht ein sofortiges Zapfen nach dem Anstich mit besten Temperaturesergebnissen.

Zusätzlich zur Kühlung im Durchlauf, wird das eingestellte Getränkefass auch gleichzeitig im Raum mitgekühlt.

Dadurch ergibt sich eine sehr hohe Zapfleistung pro Stunde bei wesentlich besserem Zapfverhalten.

Ein weiterer wesentlicher Vorteil ist die verringerte Verkeimungsgefahr, die aus der niedrigen Temperatur im Kühlkorpus resultieren kann.



MINIMAX BAUTEILE



MINIMAX-Bauteile - 520 mm Tiefe (560 mm über Tür) mit Kälteaggregat STF steckerfertig.

Thekenlänge: 950/1.400/2.000/2.550 mm

Kältemittel: R134a

Sockel: Höhenverstellbare FüÙe 10-35 mm oder Sockelschiene 40 mm
Rücksprung gastseitig 15 mm, wirtseitig bündig

Türen- und Schubladenfronten in anthrazit beschichtetem Feinblech, optional Edelstahl-Fronten Hinterleuchtete Isolierglastüren 22 mm stark, mit 8 W-Beleuchtung je Abteil. Serienmäßig abschließbar. Energiesparende 45 mm Isolierung!

Die Theke kann komfortabel bestückt werden. In einem Kühlabteil der MINIMAX passen bis zu 166 Flaschen 0,33L oder ein KEG-Fass mit 425 mm Ø. In Kombination mit unterschiedlichen Schubladenelementen lassen sich kreative Gastronomiekonzepte mit großen Nutzinhalten bei komfortablem Handling umsetzen. Auf Wunsch Lieferung mit Arbeitsplatten aus Chromnickelstahl.

Raum- und Durchlaufkühlung 550 W, 2-leitiger Kühlblock eingebaut, Durchlaufleistung 80 Liter pro Stunde

| | | |
|---------------------|--|-------------------|
| Best.-Nr. VRD2 | Kühlblock 2-leitig, statt Verdampfer eingebaut, bis 2 Kühlabteile. | 570,00 € |
| Best.-Nr. +VRD2 | Kühlblock 2-leitig, zusätzlich zum Verdampfer eingebaut, ab 3 Kühlabteile. Für bauseitige Zentralkühlung! | 1.060,00 € |
| Best.-Nr. VRD2STFMM | Kühlblock 2-leitig, zusätzlich zum Verdampfer in eine steckerfertige MaxiMax / MiniMax Standardtheke eingebaut, separat angesteuert angeschlossen. | 1.800,00 € |

3.11



MiniMax Vorinstalliertes Bauteil (Korpus 520 mm)

Nutzzinhalt:

156 Stück, 0,33 Liter Flaschen. Inkl. Verdampfer
Bitte angeben, ob Köhlsatz rechts (Standard) oder links installiert werden soll!

Kälteleistung:

300 W (bei $t_0 = -10 \text{ }^\circ\text{C}$)

Breite: 950 mm

Türabteil: 1

Farbe: Anthrazit

*Durchlaufkühlung optional siehe Seite 88

MiniMax

Standard, Preis je Stück, MM2STF **2.260,00 €**
mit Glastür, Preis je Stück, MM2GLSTF **2.460,00 €**

MINIMAX-Kühltheke

1.400 mm

steckerfertig, Fronten anthrazit,
2 Türabteile + Kälteeinheit STF

Bitte angeben, ob Kühlabteil
links oder rechts installiert werden soll!

Kälteleistung

300 W

Preis je Stück, Best.-Nr. MM22STF **2.260,00 €**

Arbeitsplatte CNS

1.450 mm

Preis je Stück, Best.-Nr. MMAP1450 **252,00 €**

*Durchlaufkühlung optional siehe Seite 88

steckerfertig, Rahmen anthrazit, 2 Glas-
türabteile hinterleuchtet + Kälteeinheit STF

Bitte angeben, ob Kühlabteil
links oder rechts installiert werden soll!

Kälteleistung

300 W

Preis je Stück, Best.-Nr. MM22GLSTF **2.460,00 €**

Arbeitsplatte CNS

1.450 mm

Preis je Stück, Best.-Nr. MMAP1450 **252,00 €**



MINIMAX-Kühltheke

2.000 mm

steckerfertig, Fronten anthrazit,
3 Türabteile + Kälteeinheit STF

Bitte angeben, ob Kühlabteil
links oder rechts installiert werden soll!

Kälteleistung

500 W

Preis je Stück, Best.-Nr. MM222STF **2.560,00 €**

Arbeitsplatte CNS

2.050 mm

Preis je Stück, Best.-Nr. MMAP2050 **308,00 €**

*Durchlaufkühlung optional siehe Seite 88

Rahmen anthrazit, 3 Glastürabteile
hinterleuchtet + Kälteeinheit STF

Bitte angeben, ob Kühlabteil
links oder rechts installiert werden soll!

Kälteleistung

500 W

Preis je Stück, Best.-Nr. MM222GLSTF **2.900,00 €**

Arbeitsplatte CNS

2.050 mm

Preis je Stück, Best.-Nr. MMAP2050 **308,00 €**



MINIMAX-Kühltheke

2.550 mm

steckerfertig, Fronten anthrazit,
4 Türabteile + Kälteeinheit STF

Bitte angeben, ob Kühlabteil
links oder rechts installiert werden soll!

Kälteleistung

500 W

Preis je Stück, Best.-Nr. MM2222STF **3.050,00 €**

Arbeitsplatte CNS

2.600 mm

Preis je Stück, Best.-Nr. MMAP2600 **362,00 €**

*Durchlaufkühlung optional siehe Seite 88

Rahmen anthrazit, 4 Glastürabteile
hinterleuchtet + Kälteeinheit STF

Bitte angeben, ob Kühlabteil
links oder rechts installiert werden soll!

Kälteleistung

500 W

Preis je Stück, Best.-Nr. MM2222GLSTF **3.410,00 €**

Arbeitsplatte CNS

2.600 mm

Preis je Stück, Best.-Nr. MMAP2600 **362,00 €**



MINIMAX-Bauteile

3.15

Raum- und Durchlaufkühler

Alternativ kann die Theke mit einer Raum- und Durchlaufkühlung ausgestattet werden.

Diese ermöglicht ein sofortiges Zapfen nach dem Anstich mit besten Temperaturegebnissen. Zusätzlich zur Kühlung im Durchlauf, wird das eingestellte Getränkefass auch gleichzeitig im Raum mitgekühlt.

Dadurch ergibt sich eine sehr hohe Zapfleistung pro Stunde bei wesentlich besserem Zapfverhalten.

Ein weiterer wesentlicher Vorteil ist die verringerte Verkeimungsgefahr, die aus der niedrigen Temperatur im Kühlkorpus resultieren kann.

K&M
HOLLAND GMBH

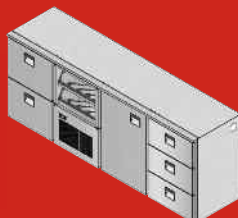

Individuelle Ausstattung ganz nach Ihren Wünschen:

Bei Bestückung der auf Seite 86-89, 92-101, 103-105, 108-114 und 116 abgebildeten MINIMAX-Kühlkorpuse mit Schubladen-Modulen, statt mit Türen, ergeben sich die folgenden Aufpreise je Abteil.

3.16

Raum- und Durchlaufkühlung 550 W, 2-leitiger Kühlblock eingebaut, Durchlaufleistung 80 Liter pro Stunde

| | | |
|---------------------|--|-------------------|
| Best.-Nr. VRD2 | Kühlblock 2-leitig, statt Verdampfer eingebaut, bis 2 Kühlabteile. | 570,00 € |
| Best.-Nr. +VRD2 | Kühlblock 2-leitig, zusätzlich zum Verdampfer eingebaut, ab 3 Kühlabteile. Für bauseitige Zentralkühlung! | 1.060,00 € |
| Best.-Nr. VRD2STFMM | Kühlblock 2-leitig, zusätzlich zum Verdampfer in eine steckerfertige MaxiMax / MiniMax Standardtheke eingebaut, separat angesteuert angeschlossen. | 1.800,00 € |

3.17

K&M
HOLLAND GMBH

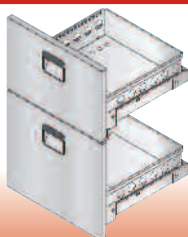

Schubladen-Modul MMZEL Euro/Liter 2 Vollauszüge

Nutzhöhe: 278 mm oben, 388 mm unten.
Nutzhalt: 38 Stück 0,5 L-Flaschen und 27 Stück 1,0 L-Flaschen. 4 Trennstäbe je Zug.

Schubladen-Modul MMZEL
Preis je Stück, **Best.-Nr. MMZEL** **376,00 €**

3.18

K&M
HOLLAND GMBH



Schubladen-Modul MMZELGL Euro/Liter 2 Vollauszüge

Nutzhöhe: 271 mm oben, 374 mm unten.
Nutzhalt: 38 Stück 0,5 L-Flaschen und 27 Stück 1,0 L-Flaschen. 4 Trennstäbe je Zug.

Schubladen-Modul MMZELGL
Preis je Stück, **Best.-Nr. MMZELGL** **648,00 €**

3.19

K&M
HOLLAND GMBH

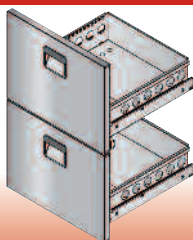

Schubladen-Modul MMZHH Halb/Halb 2 Vollauszüge

Nutzhöhe: 330 mm oben und unten.
Nutzhalt: 92 Stück 0,33 L-Flaschen oder 54 Stück 1,0 L-Flaschen. 4 Trennstäbe je Zug.

Schubladen-Modul MMZHH
Preis je Stück, **Best.-Nr. MMZHH** **376,00 €**

3.20

K&M
HOLLAND GMBH

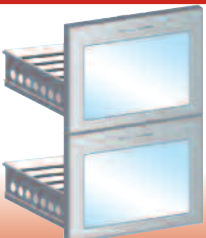

Schubladen-Modul MMZHHGL Halb/Halb 2 Vollauszüge

Nutzhöhe: 319 mm oben, und 326 mm unten
Nutzhalt z.B.: 92 Stk. 0,33 Liter oder 54 Stk. 1,0 Liter Flaschen
4 Trennstäbe je Zug

Schubladen-Modul MMZHHGL
Preis je Stück, **Best.-Nr. MMZHHGL** **648,00 €**

Schubladen-Modul MMZ3

3 Vollauszüge

Nutzhöhe: 225 oben, 250 mitte & 216 mm unten

Nutzhalt: bis zu 138 Flaschen 0,2 oder 0,33 L,
abhängig von der Flaschenhöhe
4 Trennstäbe je Zug

Schubladen-Modul MMZ3
Preis je Stück, **Best.-Nr. MMZ3**

612,00 €

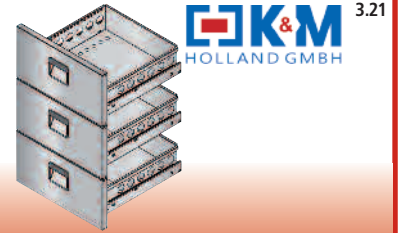

OKM 3.21
HOLLAND GMBH

Schubladen-Modul MMZ3GL

3 Vollauszüge

Nutzhöhe: 184 oben, 191 mitte & und 191 unten

Nutzhalt: ca. 100 Fl. 0,2 und 46 Fl. 0,33 L,
abhängig von dem Flaschendurchmesser
4 Trennstäbe je Zug

Schubladen-Modul MMZ3GL
Preis je Stück, **Best.-Nr. MMZ3GL**

1.030,00 €



OKM 3.22
HOLLAND GMBH

Schubladen-Modul MMTUEZ

Tüllen-Zug-Abteil

Ersetzt einen Verdampfer in vorinstallierten oder steckerfertigen MINIMAX-Kühltheken.

Achtung:

Bei 3- bzw. 4-türigen Theken nur mittig zu platzieren!

Nutzhöhe: Vollauszug unten 245 mm
Nutzhalt: 8 Stück 1,0 L-Flaschen und 39 Stück
0,33 L-Flaschen. 4 Trennstäbe je Zug

Schubladen-Modul MMTUEZ
Preis je Stück, **Best.-Nr. MMTUEZ**

770,00 €

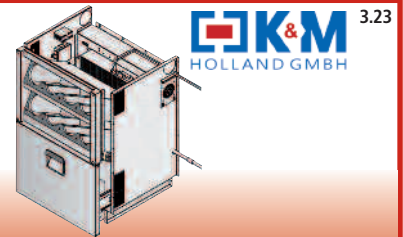

OKM 3.23
HOLLAND GMBH

Schubladen-Modul MMTUEZGL

Tüllen-Zug-Abteil

Ersetzt einen Verdampfer in vorinstallierten oder steckerfertigen MINIMAX-Kühltheken.

Achtung:

Bei 3- bzw. 4-türigen Theken nur mittig zu platzieren!

Nutzhöhe: Vollauszug unten 245 mm
Nutzhalt: 8 Stück 1,0 L-Flaschen und 46 Stück
0,33 L-Flaschen. 4 Trennstäbe je Zug

Schubladen-Modul MMTUEZGL
Preis je Stück, **Best.-Nr. MMTUEZGL**

910,00 €

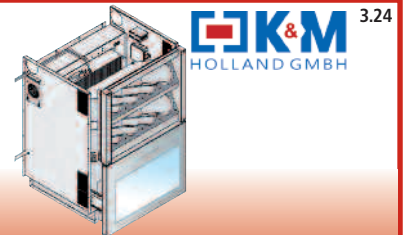

OKM 3.24
HOLLAND GMBH

Schubladen-Modul MMTUEZSTF

Tüllen-Abteil

Inklusive steckerfertige Kälteeinheit, Einschubabteil für vorinstallierte MINIMAX-Kühltheken.

Achtung:

Aggregat immer an 2. Position von links platzieren!

Nutzhalt: 8 Stück 1,0 L-Flaschen

Schubladen-Modul MMTUEZSTF
Preis je Stück, **Best.-Nr. MMTUEZSTF**

900,00 €

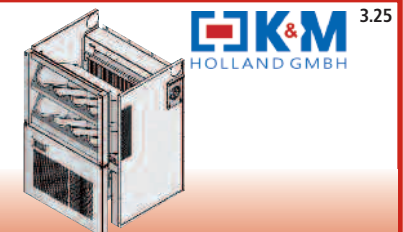

OKM 3.25
HOLLAND GMBH

Arbeitsplatten für MINIMAX-Bauteile und Zubehör

0,8 mm CNS Blech, seidenmatt gebürstet, spanplattenunterfüttert, umlaufend umgekantert. Die Preise verstehen sich inklusive Montage auf der entsprechenden MM-Theke.

Maße: 600 mm tief und 20 mm hoch.

Zu Typ MM2V2/GL, 1.150

Preis je Stück, **Best.-Nr. MMAP1150** **230,00 €**

Zu Typ MM2V22/GL, 1.700

Preis je Stück, **Best.-Nr. MMAP1700** **272,00 €**

Zu Typ MM22V22/GL, 2.250

Preis je Stück, **Best.-Nr. MMAP2250** **334,00 €**

Zu Typ MM22STF/GL, 1.450

Preis je Stück, **Best.-Nr. MMAP1450** **252,00 €**

Zu Typ MM222STF/GL, 2.050

Preis je Stück, **Best.-Nr. MMAP2050** **308,00 €**

Zu Typ MM2222STF/GL, 2.600

Preis je Stück, **Best.-Nr. MMAP2600** **362,00 €**

Fronten in Edelstahl

Türen- oder Schubladenfronten und Rahmen in Edelstahl 1.4301 Preis pro Kühlabteil

Preis je Stück, **Best.-Nr. MMCN** **60,00 €**

Einlegerost

Preis je Stück, **Best.-Nr. MMRH** **40,00 €**

Türschloss, Preis je Schloss

Preis je Stück, **Best.-Nr. MMSCHLOSS** **34,00 €**

MINIMAX ZUBEHÖR

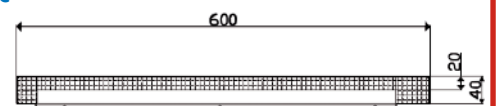

MINIMAX FRONTEN, EINLEGEROSTEN, TÜRSCHLÖSSER



OKM 3.26
HOLLAND GMBH

MAXIMAX-Kühltheken

3.27 **GK&M**
HOLLAND GMBH



MAXIMAX Kühltheken

Die komplette Kühlthekenerserie für die Einrichtung moderner Szenegastronomie mit TOP Preis-Leitungsverhältnis.

6 verschieden lange Komplett-Theken in Standardtiefe von 650 mm (690 mm über Tür), ausgestattet mit 1 oder 2 Becken, Tür- oder Schubladenmodulen.

A

CN

Ausschreibungstext MAXIMAX-Theken

- Kühlkorpus:** Isolierung: 100% FCKW-frei, nahtlos druckgeschäumt, Isolierstärke 45 mm (Rückwand 60 mm). Der gesamte Korpus ist kältebrückenfrei verarbeitet.
Innenkorpus: Boden in Stahlblech, spezialbeschichtet grau (N2PVA genoppt), Seiten-, Rückwand und Decke Alu-Zink-Klarlack-versiegelt.
Außenkorpus: Stahlblech, Alu-Zink-Klarlack-versiegelt.
Tiefe: 650 mm (690 mm über Tür)
Sockel: 40 mm, Rücksprung gastseitig 15 mm, wirtseitig bündig.
- Fronten:** Wirtseitig Korpusrahmen aus beschichtetem Kunststoffprofil, Tür- und Zugblatt komplett in anthrazit beschichtetem Feinblech **oder** Fronten in Edelstahl NIROSTA® mit „Silver Ice®“-Beschichtung.



A = anthrazit beschichtetes Feinblech



CN = Edelstahl NIROSTA® mit „Silver Ice®“-Beschichtung.

- Türabteil:** Großvolumige, leicht wechselbare Hohlkammersteckdichtung.
1 Flaschenrost ODER Fassstoßkante, Muschelgriff.
- Zugabteil:** Edelstahl-Vollauszüge, Edelstahlwanne, 4 Trennstäbe, Muschelgriff, großvolumige, leicht wechselbare Hohlkammersteckdichtung.
 Schloss gegen Mehrpreis.

Standard: Euro/Liter Züge, Halb/Halb-Züge OHNE Mehrpreis, optional auch 3er Züge erhältlich

- Maschinenteil:** Mit Lüftungsgitter in anthrazit beschichtetem Feinblech oder Edelstahl NIROSTA® mit „Silver Ice®“-Beschichtung.

- Kälte:** Steckerfertiges Kältesystem (R 134a), Kapillarrohreinspritzung, Kühlmaschine (Umluft) komplett, inkl. Verdampfeinheit.
 Digitalregler mit Abtaufunktion.
 Die **Kälteleistung** ist modellabhängig.

- Abdeckung:** Edelstahl, 1 mm, seidenmatt gebürstet, mit einem oder zwei Becken, Wulstrand oder hinten Hochkantung, tiefgezogener Nassbereich, Tropfmulde, Ablaufgarnitur, Abdeckung montiert.

- Nutzhalte Vollauszüge:**

Euro-Zug oben
 47 Stück 0,5 L-Flaschen

Liter-Zug unten
 34 Stück 1 L-Flaschen

je Halb/Halb-Zug
 94 Stück 0,5 L-Flaschen oder
 68 Stück 1 L-Flaschen

Nutzhöhe Zugvarianten mit Vollauszügen

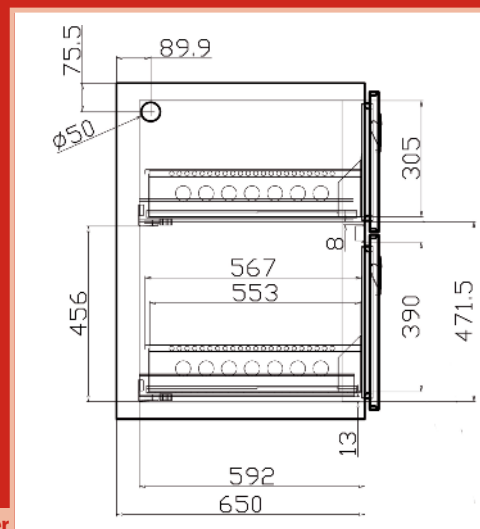

Euro/Liter

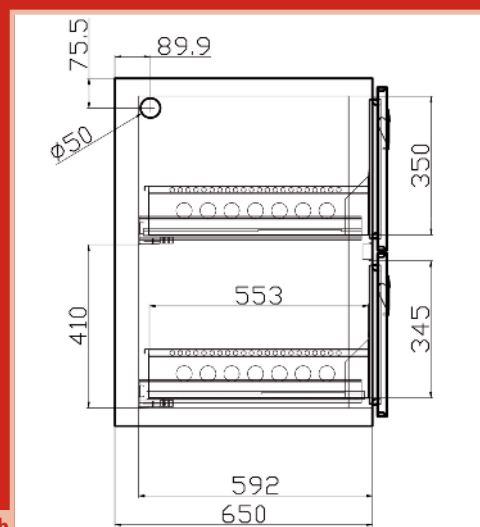

halb/halb

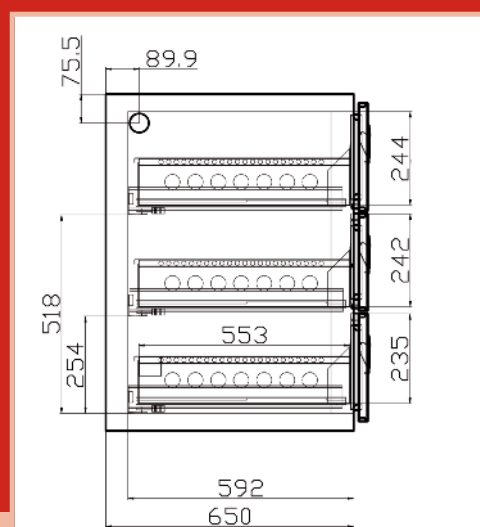

3er-Zug

MAXIMAX-Komplett-Kühltheken

3.29

K&M
HOLLAND GMBH

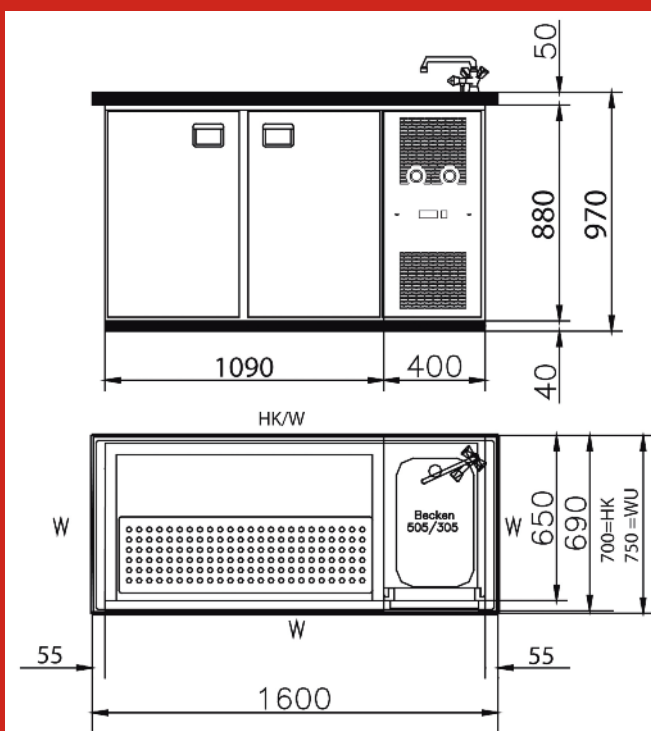

MAXIMAX-Komplett-Kühltheke 1.600 mm 2 Kühlabteile, 1 Becken

Optimale Tiefe 650 mm

Thekenlänge: 1.600 mm

Fronten: anthrazit beschichtetes Feinblech
oder Fronten in CN - Edelstahl
NIROSTA® mit „Silver Ice®“
-Beschichtung.

Abdeckung: 1.600 mm, 1 Becken links oder
rechts Tropfmulde 1.000 x 300 mm
inkl. Ablaufverbindung
Hochkantung = HK oder Wulstrand = W

Nutzhöhe

Züge: ca. 305 mm oben ca. 390 mm unten

Kältesatz: Kältemittel R134a,
Kälteleistung 300 W (bei $t_0 = -10^\circ \text{C}$)

Zubehör: Mischbatterie s. Seite 162 Beleuchtung
und Zubehör optional s. Seite 115.

3.30

K&M
HOLLAND GMBH



MAXIMAX-Komplett-Kühltheke 1.600 mm 2 Kühlabteile, 1 Becken

steckerfertig, Fronten anthrazit oder CN,
2 Türabteile

*Durchlaufkühlung optional siehe Seite 88

Nutzzinhalt

z.B. 2 KEG Fässer \varnothing 425 mm,

1 Becken links Preis je Stück
300 W, Best.-Nr. MM16TTL **3.760,00 €**
300 W, Best.-Nr. MM16TTLCN **3.900,00 €**

1 Becken rechts Preis je Stück
300 W, Best.-Nr. MM16TTR **3.760,00 €**
300 W, Best.-Nr. MM16TTRCN **3.900,00 €**

3.31

K&M
HOLLAND GMBH



MAXIMAX-Komplett-Kühltheke 1.600 mm 2 Kühlabteile, 1 Becken

steckerfertig, Fronten anthrazit oder CN,
1 Türabteil, 1 Zugabteil Euro/Liter

*Durchlaufkühlung optional siehe Seite 88

Nutzzinhalt

z.B. 1 KEG Fass \varnothing 425 mm, 47 Stück
NRW 0,5 l- und 34 Stück 1,0 l-Flaschen

1 Becken links Preis je Stück
300 W, Best.-Nr. MM16TZL **4.240,00 €**
300 W, Best.-Nr. MM16TZLCN **4.390,00 €**

1 Becken rechts Preis je Stück
300 W, Best.-Nr. MM16TZR **4.240,00 €**
300 W, Best.-Nr. MM16TZRCN **4.390,00 €**

3.32

K&M
HOLLAND GMBH



MAXIMAX-Komplett-Kühltheke 1.600 mm 2 Kühlabteile, 1 Becken

steckerfertig, Fronten anthrazit oder CN,
2 Zugabteile Euro/Liter

*Durchlaufkühlung optional siehe Seite 88

Nutzzinhalt

z.B. 94 Stück
NRW 0,5 l- und 68 Stück 1,0 l-Flaschen

1 Becken links Preis je Stück
300 W, Best.-Nr. MM16ZZL **4.730,00 €**
300 W, Best.-Nr. MM16ZZLCN **4.870,00 €**

1 Becken rechts Preis je Stück
300 W, Best.-Nr. MM16ZZR **4.730,00 €**
300 W, Best.-Nr. MM16ZZRCN **4.870,00 €**

MAXIMAX-Komplett-Kühltheken

MAXIMAX-Komplett-Kühltheke

2.000 mm

2 Kühlabteile, 2 Becken

Optimale Tiefe 650 mm

Thekenlänge: 2.000 mm

Fronten: anthrazit beschichtetes Feinblech
oder Fronten in CN - Edelstahl
NIROSTA® mit „Silver Ice®“
-Beschichtung.

Abdeckung: 2.000 mm, 2 Becken links oder
rechts Tropfmulde 1.100 x 300 mm
inkl. Ablaufverbindung
Hochkantung = HK oder Wulstrand = W

Nutzhöhe

Züge: ca. 305 mm oben ca. 390 mm unten

Kältesatz: Kältemittel R134a,
Kälteleistung 300 W (bei $t_0 = -10^\circ \text{C}$)

Zubehör: Mischbatterie s. Seite 162 Beleuchtung
und Zubehör optional s. Seite 115.

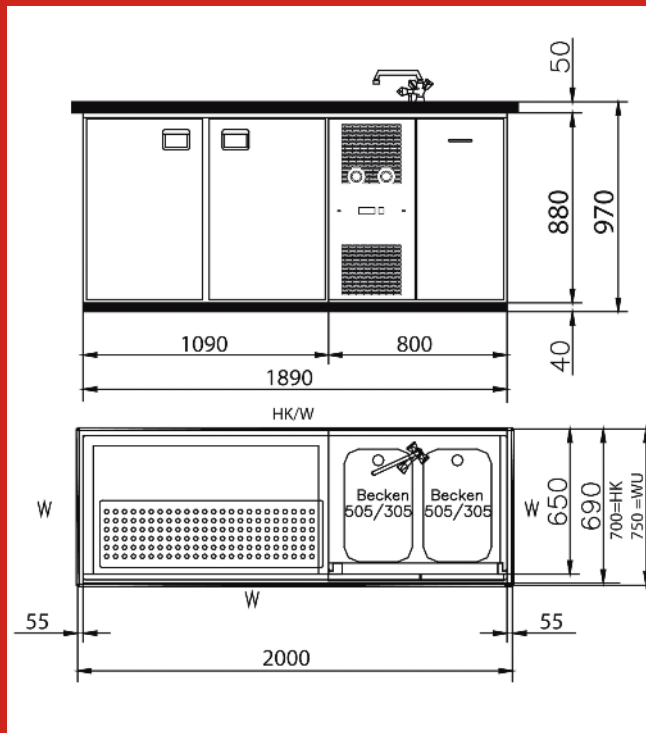

K&M
HOLLAND GMBH



3.33

83
-
130

MAXIMAX-Komplett-Kühltheke

2.000 mm

2 Kühlabteile, 2 Becken

steckerfertig, Fronten anthrazit oder CN,
2 Türabteile

*Durchlaufkühlung optional siehe Seite 88

Nutzzinhalt

z.B. 2 KEG Fässer \varnothing 425 mm

2 Becken links Preis je Stück
300 W, Best.-Nr. MM1950TTL **4.180,00 €**
300 W, Best.-Nr. MM1950TTLCN **4.350,00 €**

2 Becken rechts Preis je Stück
300 W, Best.-Nr. MM1950TTR **4.180,00 €**
300 W, Best.-Nr. MM1950TTRCN **4.350,00 €**



K&M
HOLLAND GMBH

3.34

MAXIMAX-Komplett-Kühltheke

2.000 mm

2 Kühlabteile, 2 Becken

steckerfertig, Fronten anthrazit oder CN,
1 Türabteil, 1 Zugabteil Euro/Liter

*Durchlaufkühlung optional siehe Seite 88

Nutzzinhalt

z.B. 1 KEG Fass \varnothing 425 mm, 47 Stück
NRW 0,5 l- und 34 Stück 1,0 l-Flaschen

2 Becken links Preis je Stück
300 W, Best.-Nr. MM1950TZL **4.660,00 €**
300 W, Best.-Nr. MM1950TZLCN **4.830,00 €**

2 Becken rechts Preis je Stück
300 W, Best.-Nr. MM1950TZR **4.660,00 €**
300 W, Best.-Nr. MM1950TZRCN **4.830,00 €**



K&M
HOLLAND GMBH

3.35

MAXIMAX-Komplett-Kühltheke

2.000 mm

2 Kühlabteile, 2 Becken

steckerfertig, Fronten anthrazit oder CN,
2 Zugabteile Euro/Liter

*Durchlaufkühlung optional siehe Seite 88

Nutzzinhalt

z.B. 98 Stück
NRW 0,5 l- und 68 Stück 1,0 l-Flaschen

2 Becken links Preis je Stück
300 W, Best.-Nr. MM1950ZZL **5.150,00 €**
300 W, Best.-Nr. MM1950ZZLCN **5.320,00 €**

2 Becken rechts Preis je Stück
300 W, Best.-Nr. MM1950ZZR **5.150,00 €**
300 W, Best.-Nr. MM1950ZZRCN **5.320,00 €**



K&M
HOLLAND GMBH

3.36

MAXIMAX-Komplett-Kühltheken

3.37

K&M
HOLLAND GMBH

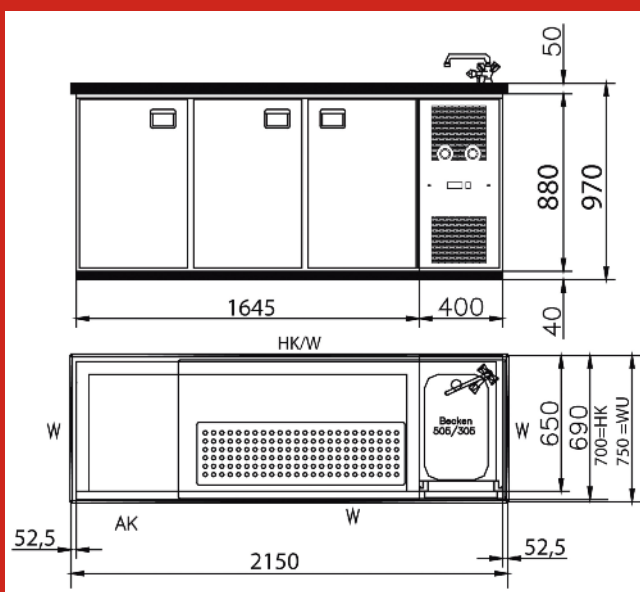

MAXIMAX-Komplett-Kühltheke 2.150 mm

3 Kühlabteile, 1 Becken

Thekenlänge: 2.150 mm

Fronten: anthrazit beschichtetes Feinblech
oder Fronten in CN - Edelstahl
NIROSTA® mit „Silver Ice®“
-Beschichtung.

Abdeckung: 2.150 mm, 1 Becken links oder
rechts Tropfmulde 1.000 x 300 mm
inkl. Ablaufverbindung
Hochkantung = HK oder Wulstrand = WU

Nutzhöhe

Züge: ca. 305 mm oben ca. 390 mm unten

Kältesatz: Kältemittel R134a,
Kälteleistung 500 W (bei $t_0 = -10^\circ\text{C}$)

Zubehör: Mischbatterie s. Seite 162 Beleuchtung
und Zubehör optional s. Seite 115.

Optimale
Tiefe 650 mm

3.38

K&M
HOLLAND GMBH



MAXIMAX-Komplett-Kühltheke 2.150 mm

3 Kühlabteile, 1 Becken

steckerfertig, Fronten anthrazit oder CN,
3 Türabteile

*Durchlaufkühlung optional siehe Seite 88.

Nutzzinhalt

z.B. 3 KEG Fässer \varnothing 425 mm

1 Becken links Preis je Stück
500 W, Best.-Nr. MM21TTTL **4.390,00 €**

500 W, Best.-Nr. MM21TTTLCN **4.580,00 €**

1 Becken rechts Preis je Stück
500 W, Best.-Nr. MM21TTTR **4.390,00 €**

500 W, Best.-Nr. MM21TTTRCN **4.580,00 €**

3.39

K&M
HOLLAND GMBH



MAXIMAX-Komplett-Kühltheke 2.150 mm

3 Kühlabteile, 1 Becken

steckerfertig, Fronten anthrazit oder CN,
2 Türabteile, 1 Zugabteil Euro/Liter

*Durchlaufkühlung optional siehe Seite 88.

Nutzzinhalt:

z.B. 2 KEG Fässer \varnothing 425 mm, 47 Stück
NRW 0,5 l- und 34 Stück 1,0 l-Flaschen

1 Becken links Preis je Stück
500 W, Best.-Nr. MM21TTZL **4.870,00 €**

500 W, Best.-Nr. MM21TTZLCN **5.070,00 €**

1 Becken rechts Preis je Stück
500 W, Best.-Nr. MM21TTZR **4.870,00 €**

500 W, Best.-Nr. MM21TTZRCN **5.070,00 €**

3.40

K&M
HOLLAND GMBH



MAXIMAX-Komplett-Kühltheke 2.150 mm

3 Kühlabteile, 1 Becken

steckerfertig, Fronten anthrazit oder CN,
1 Türabteil, 2 Zugabteile Euro/Liter

*Durchlaufkühlung optional siehe Seite 88.

Nutzzinhalt

z.B. 1 KEG Fass \varnothing 425 mm, 94 Stück
NRW 0,5 l- und 68 Stück 1,0 l-Flaschen

1 Becken links Preis je Stück
500 W, Best.-Nr. MM21TZL **5.360,00 €**

500 W, Best.-Nr. MM21TZLCN **5.550,00 €**

1 Becken rechts: Preis je Stück
500 W, Best.-Nr. MM21TZR **5.360,00 €**

500 W, Best.-Nr. MM21TZRCN **5.550,00 €**

3.41

K&M
HOLLAND GMBH



MAXIMAX-Komplett-Kühltheke 2.150 mm

3 Kühlabteile, 1 Becken

steckerfertig, Fronten anthrazit oder CN,
3 Zugabteile Euro/Liter

*Durchlaufkühlung optional siehe Seite 88.

Nutzzinhalt

z.B. 141 Stück
NRW 0,5 l- und 102 Stück 1,0 l-Flaschen

1 Becken links Preis je Stück
500 W, Best.-Nr. MM21ZZL **5.840,00 €**

500 W, Best.-Nr. MM21ZZLCN **6.040,00 €**

1 Becken rechts Preis je Stück
500 W, Best.-Nr. MM21ZZR **5.840,00 €**

500 W, Best.-Nr. MM21ZZRCN **6.040,00 €**

MAXIMAX-Komplett-Kühltheken

MAXIMAX-Komplett-Kühltheke

2.550 mm

3 Kühlabteile, 2 Becken

Thekenlänge: 2.550 mm

Fronten: anthrazit beschichtetes Feinblech
oder Fronten in CN - Edelstahl
NIROSTA® mit „Silver Ice®“
-Beschichtung.

Abdeckung: 2.550 mm, 2 Becken links oder
rechts Tropfmulde 1.100 x 300 mm
inkl. Ablaufverbindung
Hochkantung = HK oder Wulstrand = W

Nutzhöhe

Züge: ca. 305 mm oben ca. 390 mm unten

Kältesatz: Kältemittel R134a,
Kälteleistung 500 W (bei $t_0 = -10^\circ \text{C}$)

Zubehör: Mischbatterie s. Seite 162 Beleuchtung
und Zubehör optional s. Seite 115.

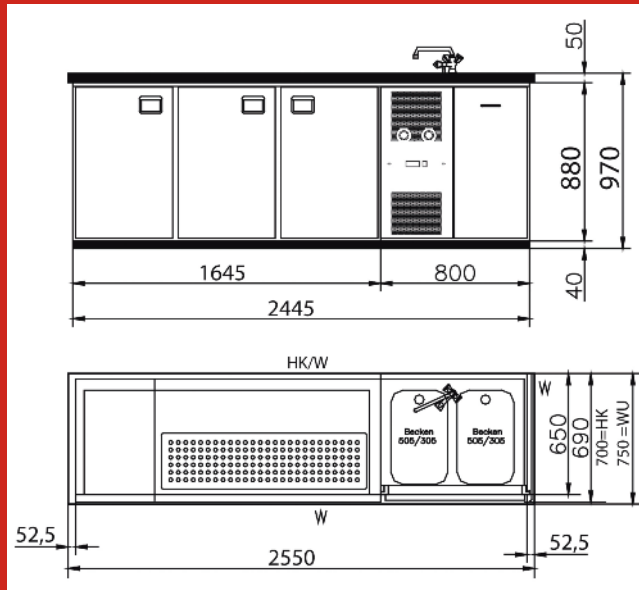

K&M
HOLLAND GMBH



3.42

Optimale
Tiefe 650 mm

83
-
130

MAXIMAX-Komplett-Kühltheke

2.550 mm

3 Kühlabteile, 2 Becken

steckerfertig, Fronten anthrazit oder CN,
3 Türabteile

*Durchlaufkühlung optional siehe Seite 88.

Nutzzinhalt

z.B. 3 KEG Fässer \varnothing 425 mm

2 Becken links Preis je Stück
500 W, Best.-Nr. MM25TTTL **4.800,00 €**

500 W, Best.-Nr. MM25TTLCN **5.020,00 €**

2 Becken rechts Preis je Stück
500 W, Best.-Nr. MM25TTTR **4.800,00 €**

500 W, Best.-Nr. MM25TTTRCN **5.020,00 €**

K&M
HOLLAND GMBH

3.43



MAXIMAX-Komplett-Kühltheke

2.550 mm

3 Kühlabteile, 2 Becken

steckerfertig, Fronten anthrazit oder CN,
2 Türabteile, 1 Zugabteil Euro/Liter

*Durchlaufkühlung optional siehe Seite 88.

Nutzzinhalt

z.B. 2 KEG Fässer \varnothing 425 mm, 47 Stück
NRW 0,5 l- und 34 Stück 1,0 l-Flaschen

2 Becken links Preis je Stück
500 W, Best.-Nr. MM25TTZL **5.290,00 €**

500 W, Best.-Nr. MM25TTZLCN **5.510,00 €**

2 Becken rechts Preis je Stück
500 W, Best.-Nr. MM25TTZR **5.290,00 €**

500 W, Best.-Nr. MM25TTZRCN **5.510,00 €**

K&M
HOLLAND GMBH

3.44



MAXIMAX-Komplett-Kühltheke

2.550 mm

3 Kühlabteile, 2 Becken

steckerfertig, Fronten anthrazit oder CN,
1 Türabteil, 2 Zugabteile Euro/Liter

*Durchlaufkühlung optional siehe Seite 88.

Nutzzinhalt

z.B. 1 KEG Fass \varnothing 425 mm, 94 Stück
NRW 0,5 l- und 68 Stück 1,0 l-Flaschen

2 Becken links Preis je Stück
500 W, Best.-Nr. MM25TZLZL **5.780,00 €**

500 W, Best.-Nr. MM25TZLZLCN **5.990,00 €**

2 Becken rechts Preis je Stück
500 W, Best.-Nr. MM25TZZR **5.780,00 €**

500 W, Best.-Nr. MM25TZZRRCN **5.990,00 €**

K&M
HOLLAND GMBH

3.45

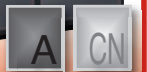

MAXIMAX-Komplett-Kühltheke

2.550 mm

3 Kühlabteile, 2 Becken

steckerfertig, Fronten anthrazit oder CN,
3 Zugabteile Euro/Liter

*Durchlaufkühlung optional siehe Seite 88.

Nutzzinhalt

z.B. 141 Stück
NRW 0,5 l- und 102 Stück 1,0 l-Flaschen

2 Becken links Preis je Stück
500 W, Best.-Nr. MM25ZZLZL **6.260,00 €**

500 W, Best.-Nr. MM25ZZLZLCN **6.480,00 €**

2 Becken rechts Preis je Stück
500 W, Best.-Nr. MM25ZZZR **6.260,00 €**

500 W, Best.-Nr. MM25ZZZRRCN **6.480,00 €**

K&M
HOLLAND GMBH

3.46



MAXIMAX-Komplett-Kühltheken

3.47

K&M
HOLLAND GMBH

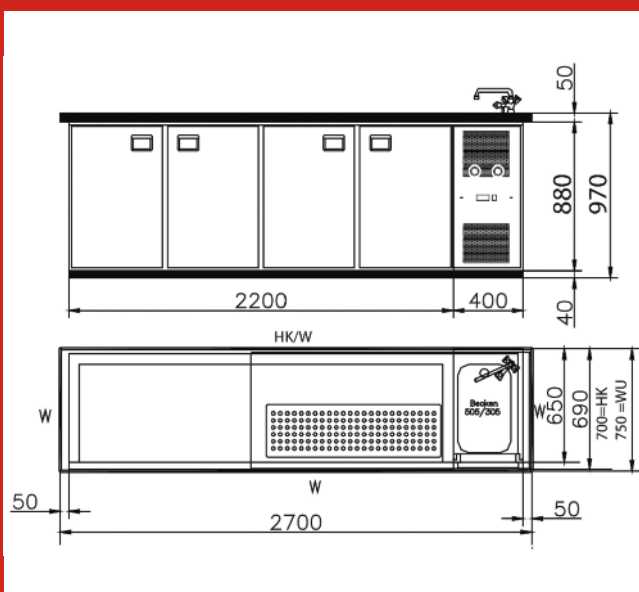

MAXIMAX-Komplett-Kühltheke 2.700 mm

4 Kühlabteile, 1 Becken

Thekenlänge: 2.700 mm

Fronten: anthrazit beschichtetes Feinblech
oder Fronten in CN - Edelstahl
NIROSTA® mit „Silver Ice®“
-Beschichtung.

Abdeckung: 2.700 mm, 1 Becken links oder
rechts Tropfmulde 1.000 x 300 mm
inkl. Ablaufverbindung, Hochkantung = HK
oder Wulstrand = W, 1.000 mm
Arbeitsplatte stumpf, gestoßen oder
durchgehend gegen Aufpreis (EAP)

Nutzhöhe Züge: ca. 305 mm oben ca. 390 mm unten

Kältesatz: Kältemittel R134a,
Kälteleistung 600 W (bei $t_0 = -10^\circ\text{C}$)

Zubehör: Mischbatterie s. Seite 162 Beleuchtung
und Zubehör optional s. Seite 115.

3.48

K&M
HOLLAND GMBH

MAXIMAX-Komplett-Kühltheke 2.700 mm

4 Kühlabteile, 1 Becken

steckerfertig, Fronten anthrazit,
4 Türabteile



*Durchlaufkühlung optional siehe Seite 88.

Nutzhalt: z.B. 4 KEG Fässer \varnothing 425 mm

1 Becken links Preis je Stück
600 W, Best.-Nr. MM27TTTTL **5.220,00 €**
600 W, Best.-Nr. MM27TTTTLCN **5.470,00 €**

1 Becken rechts Preis je Stück
600 W, Best.-Nr. MM27TTTTTR **5.220,00 €**
600 W, Best.-Nr. MM27TTTTRCN **5.470,00 €**

Aufpreis für durchgehende Arbeitsplatte
Best.-Nr. EAP **210,00 €**

3.49

K&M
HOLLAND GMBH

MAXIMAX-Komplett-Kühltheke 2.700 mm

4 Kühlabteile, 1 Becken

steckerfertig, Fronten anthrazit,
3 Türabteile, 1 Zugabteil Euro/Liter



*Durchlaufkühlung optional siehe Seite 88.

Nutzhalt: z.B. 3 KEG Fässer \varnothing 425 mm, 47 Stück
NRW 0,5 l- und 34 Stück 1,0 l-Flaschen

1 Becken links Preis je Stück
600 W, Best.-Nr. MM27TTTTZL **5.700,00 €**
600 W, Best.-Nr. MM27TTTTZLCN **5.950,00 €**

1 Becken rechts Preis je Stück
600 W, Best.-Nr. MM27TTTTZR **5.700,00 €**
600 W, Best.-Nr. MM27TTTTZRCN **5.950,00 €**

Aufpreis für durchgehende Arbeitsplatte
Best.-Nr. EAP **210,00 €**

MAXIMAX-Komplett-Kühltheken

MAXIMAX-Komplett-Kühltheke 2.700 mm

4 Kühlabteile, 1 Becken

steckerfertig, Fronten anthrazit,
2 Türabteile, 2 Zugabteile Euro/Liter

CK&M 3.50
HOLLAND GMBH

Nutzzinhalt: z.B. 2 KEG Fässer ø 425 mm, 94 Stück
NRW 0,5 l- und 68 Stück 1,0 l-Flaschen

1 Becken links Preis je Stück
600 W, Best.-Nr. MM27TTZZL **6.190,00 €**
600 W, Best.-Nr. MM27TTZZLCN **6.440,00 €**

1 Becken rechts Preis je Stück
600 W, Best.-Nr. MM27TTZZR **6.190,00 €**
600 W, Best.-Nr. MM27TTZZRCN **6.440,00 €**

Aufpreis für durchgehende Arbeitsplatte
Best.-Nr. EAP **210,00 €**

*Durchlaufkühlung optional siehe Seite 88.



83
-
130

MAXIMAX-Komplett-Kühltheke 2.700 mm

4 Kühlabteile, 1 Becken

steckerfertig, Fronten anthrazit,
1 Türabteil, 3 Zugabteile Euro/Liter

CK&M 3.51
HOLLAND GMBH

Nutzzinhalt: z.B. 1 KEG Fässer ø 425 mm, 141 Stück
NRW 0,5 l- u. 102 Stück 1,0 l-Flaschen

1 Becken links Preis je Stück
600 W, Best.-Nr. MM27TZZZL **6.670,00 €**
600 W, Best.-Nr. MM27TZZZLCN **6.920,00 €**

1 Becken rechts Preis je Stück
600 W, Best.-Nr. MM27TZZZR **6.670,00 €**
600 W, Best.-Nr. MM27TZZZRCN **6.920,00 €**

Aufpreis für durchgehende Arbeitsplatte
Best.-Nr. EAP **210,00 €**

*Durchlaufkühlung optional siehe Seite 88.



MAXIMAX-Komplett-Kühltheke 2.700 mm

4 Kühlabteile, 1 Becken

steckerfertig, Fronten anthrazit,
4 Zugabteile Euro/Liter

CK&M 3.52
HOLLAND GMBH

Nutzzinhalt: z.B. 188 Stück
NRW 0,5 l- und 136 Stück 1,0 l-Flaschen

1 Becken links Preis je Stück
600 W, Best.-Nr. MM27ZZZZL **7.160,00 €**
600 W, Best.-Nr. MM27ZZZZLCN **7.410,00 €**

1 Becken rechts Preis je Stück
600 W, Best.-Nr. MM27ZZZZR **7.160,00 €**
600 W, Best.-Nr. MM27ZZZZRCN **7.410,00 €**

Aufpreis für durchgehende Arbeitsplatte
Best.-Nr. EAP **210,00 €**

*Durchlaufkühlung optional siehe Seite 88.



MAXIMAX-Komplett-Kühltheken

3.53

K&M
HOLLAND GMBH

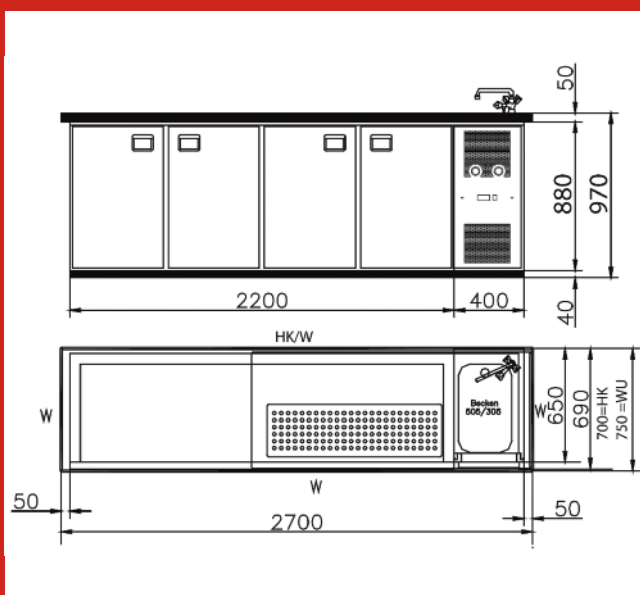

MAXIMAX-Komplett-Kühltheke 3.100 mm 4 Kühlabteile, 2 Becken

Thekenlänge: 3.100 mm

Fronten: anthrazit beschichtetes Feinblech

Abdeckung: 3.100 mm, 2 Becken links oder rechts Tropfmulde 1.000 x 300 mm inkl. Ablaufverbindung, Hochkantung = HK oder Wulstrand = W, 1.000 mm Arbeitsplatte stumpf, gestoßen oder durchgehend gegen Aufpreis (EAP)

Nutzhöhe Züge: ca. 305 mm oben ca. 390 mm unten

Kältesatz: servicefreundlich, leicht zu wechseln, Kältemittel R134a, Kälteleistung 600 W (bei $t_0 = -10^\circ\text{C}$)

Zubehör: Mischbatterie s. Seite 162 Beleuchtung und Zubehör optional s. Seite 115.

83
-
130

3.54

K&M
HOLLAND GMBH

MAXIMAX-Komplett-Kühltheke 3.100 mm 4 Kühlabteile, 2 Becken

steckerfertig, Fronten anthrazit oder CN,
4 Türabteile



*Durchlaufkühlung optional siehe Seite 88.

Nutzzinhalt: z.B. 4 KEG Fässer \varnothing 425 mm

2 Becken links Preis je Stück
600 W, Best.-Nr. MM31TTTTL **5.630,00 €**
600 W, Best.-Nr. MM31TTTTLCN **5.910,00 €**

2 Becken rechts Preis je Stück
600 W, Best.-Nr. MM31TTTTTR **5.630,00 €**
600 W, Best.-Nr. MM31TTTTRCN **5.910,00 €**

Aufpreis für durchgehende Arbeitsplatte
Best.-Nr. EAP **210,00 €**

3.55

K&M
HOLLAND GMBH

MAXIMAX-Komplett-Kühltheke 3.100 mm 4 Kühlabteile, 2 Becken

steckerfertig, Fronten anthrazit oder CN,
3 Türabteile, 1 Zugabteil Euro/Liter



*Durchlaufkühlung optional siehe Seite 88.

Nutzzinhalt: z.B. 3 KEG Fässer \varnothing 425 mm, 47 Stück NRW 0,5 l- und 34 Stück 1,0 l-Flaschen

2 Becken links Preis je Stück
600 W, Best.-Nr. MM31TTTTZL **6.120,00 €**
600 W, Best.-Nr. MM31TTTTZLCN **6.400,00 €**

2 Becken rechts Preis je Stück
600 W, Best.-Nr. MM31TTTTZR **6.120,00 €**
600 W, Best.-Nr. MM31TTTTZRCN **6.400,00 €**

Aufpreis für durchgehende Arbeitsplatte
Best.-Nr. EAP **210,00 €**

MAXIMAX-Komplett-Kühltheken

MAXIMAX-Komplett-Kühltheke 3.100 mm 4 Kühlabteile, 2 Becken



steckerfertig, Fronten anthrazit oder CN,
2 Türabteile, 2 Zugabteile Euro/Liter

Nutzzinhalt: z.B. 2 KEG Fässer ø 425 mm, 94 Stück
NRW 0,5 l- und 68 Stück 1,0 l-Flaschen

2 Becken links Preis je Stück
600 W, Best.-Nr. MM31TTZZL **6.610,00 €**
600 W, Best.-Nr. MM31TTZZLCN **6.880,00 €**

2 Becken rechts Preis je Stück
600 W, Best.-Nr. MM31TTZZR **6.610,00 €**
600 W, Best.-Nr. MM31TTZZRCN **6.880,00 €**

Aufpreis für durchgehende Arbeitsplatte
Best.-Nr. EAP **210,00 €**



*Durchlaufkühlung optional siehe Seite 88.



83
-
130

MAXIMAX-Komplett-Kühltheke 3.100 mm 4 Kühlabteile, 2 Becken



steckerfertig, Fronten anthrazit oder CN,
1 Türabteil, 3 Zugabteile Euro/Liter

Nutzzinhalt: z.B. 1 KEG Fass ø 425 mm, 141 Stück
NRW 0,5 l- und 102 Stück 1,0 l-Flaschen

2 Becken links Preis je Stück
600 W, Best.-Nr. MM31TZZZL **7.090,00 €**
600 W, Best.-Nr. MM31TZZZLCN **7.370,00 €**

1 Becken rechts Preis je Stück
600 W, Best.-Nr. MM31TZZZR **7.090,00 €**
600 W, Best.-Nr. MM31TZZZRCN **7.370,00 €**

Aufpreis für durchgehende Arbeitsplatte
Best.-Nr. EAP **210,00 €**



*Durchlaufkühlung optional siehe Seite 88.



MAXIMAX-Komplett-Kühltheke 3.100 mm 4 Kühlabteile, 2 Becken



steckerfertig, Fronten anthrazit oder CN,
4 Zugabteile Euro/Liter

Nutzzinhalt: z.B. 188 Stück
NRW 0,5 l- und 136 Stück 1,0 l-Flaschen

2 Becken links Preis je Stück
600 W, Best.-Nr. MM31ZZZZL **7.580,00 €**
600 W, Best.-Nr. MM31ZZZZLCN **7.860,00 €**

2 Becken rechts Preis je Stück
600 W, Best.-Nr. MM31ZZZZR **7.580,00 €**
600 W, Best.-Nr. MM31ZZZZRCN **7.860,00 €**

Aufpreis für durchgehende Arbeitsplatte
Best.-Nr. EAP **210,00 €**



*Durchlaufkühlung optional siehe Seite 88.



MAXIMAX Zubehör

3.59



Griffleiste
Optional Griffleiste in Edelstahl statt Standardausführung

Griffleiste je Zug
Preis je Stück, Best.-Nr. GRCNGEK **26,00 €**

3.60



Säulenbohrung
50, 75 oder 110 mm in Theke und Abdeckung mit Hülse.

Säulenbohrung
Preis je Stück
Best.-Nr. SB50, SB75 o. SB110 **70,00 €**
Standardposition mittig Tropfmulde oder nach Ihrer Angabe.
Achtung: Wenn Abdeckung lose mitgeliefert wird, Durchbruch nicht im Korpus!

3.61



MM-Abfallkipper
(27 Liter) in Maschinenteil eingebaut (nur bei Theken mit zwei Becken möglich).

MM-Abfallkipper
Preis je Stück, Best.-Nr. MMAK **320,00 €**

Einlegeboden für Spülenunterbau

Einlegeboden
Preis je Stück, Best.-Nr. SUB790 **92,00 €**

3.62



Einlegeboden mit 4 Fachbodenhaken
Stahlblech spezialbeschichtet grau (N28VA genoppt)

Einlegeboden für MINIMAX
Preis je Stück, Best.-Nr. MMRH **40,00 €**
Einlegeboden für MAXIMAX
Preis je Stück, Best.-Nr. MMRHT650 **40,00 €**

3.63



Schloss für MM-Theke
Preis pro Schloss, Best.-Nr. MMSCHLOSS **34,00 €**

LED-Beleuchtung
bestehend aus Lampe, Trafo, IR-Schalter
Best.-Nr. BEL-LED **125,00 €**

LED-Lampe zusätzlich für weiteres Abteil (bis 3 Abteile möglich), Best.-Nr. +LEDL **54,00 €**
IR-Schalter zusätzlich für weiteres Abteil (bis 3 Abteile möglich), Best.-Nr. +LEDS **42,00 €**
Zusätzlicher Trennstab für Zug (4 enthalten), Best.-Nr. TS **7,00 €**

3.64



Lenkrollen fahrbar auf 4 Lenkrollen
2 davon feststellbar
Preis je Stück, Best.-Nr. TFB2 **392,00 €**

Lenkrollen fahrbar auf 6 Lenkrollen
3 davon feststellbar
Preis je Stück, Best.-Nr. TFB3 **454,00 €**

3.65



Gläserdusche im Tropfblech
der CNS-Abdeckung.

Gläserdusche
Preis je Stück, Best.-Nr. GD **318,00 €**
Druckminderer für Gläserdusche vormontiert
Preis je Stück, Best.-Nr. GDDRUCK **204,00 €**

83
-
130

Raum- und Durchlaufkühler

Alternativ kann die Theke mit einer Raum- und Durchlaufkühlung ausgestattet werden.

Diese ermöglicht ein sofortiges Zapfen nach dem Anstich mit besten Temperaturegebnissen. Zusätzlich zur Kühlung im Durchlauf, wird das eingestellte Getränkefass auch gleichzeitig im Raum mitgekühlt.

Dadurch ergibt sich eine sehr hohe Zapfleistung pro Stunde bei wesentlich besserem Zapfverhalten.

Ein weiterer wesentlicher Vorteil ist die verringerte Verkeimungsgefahr, die aus der niedrigen Temperatur im Kühlkorpus resultieren können.

Ausschreibungstext MAXIMAX-Bauteile 650 mm (690 mm über Tür)

Kühlkorpus: Isolierung: 100% FCKW-frei, nahtlos druckgeschäumt, Isolierstärke 45 mm, (Rückwand 60 mm). Der gesamte Korpus ist kältebrückenfrei verarbeitet.

Innenkorpus: Boden in Stahlblech, spezialbeschichtet grau (N2PVA genoppt), Seiten-, Rückwand und Decke Stahlblech, Alu-Zink-Klarlack-versiegelt

Außenkorpus: Stahlblech, Alu-Zink-Klarlack-versiegelt

Tiefe: 650 mm (690 mm über Tür) / Sockel: 40 mm, Sockelrücksprung gastseitig 15 mm, wirtseitig bündig

Fronten: Wirtseitig Korpusrahmen aus beschichtetem Kunststoffprofil, Tür- und Zugblatt komplett in anthrazit beschichtetem Feinblech oder Edelstahl NIROSTA® mit „Silver Ice®“-Beschichtung.

Türabteil: Großvolumige, leicht wechselbare Hohlkammersteckdichtung. 1 Flaschenrost ODER Fassstoßkante, Muschelgriff.

Zugabteil: Vollauszüge teilweise aus verzinktem Stahlblech, teilweise aus Edelstahl, Innenwanne Edelstahl, 4 Trennstäbe, Muschelgriff, großvolumige, leicht wechselbare Hohlkammersteckdichtung. Schloss gegen Mehrpreis

Maschinenteil: Mit Lüftungsgitter in anthrazit beschichtetem Feinblech bzw. Edelstahl NIROSTA® mit „Silver Ice®“-Beschichtung

Kälte: Vorinstallierte Modelle: Anschlussfertig verklemmt in Elektrodose. Inklusiv Verdampfer, Digitalthermostat, Magnet- und Expansionsventil.

Die Kälteleistung ist abhängig von der Größe der Theke. Bitte berücksichtigen Sie beim Anschluss an eine Zentralkühlung die angegebenen Empfehlungen.

Steckerfertige Modelle: Steckerfertiges Kältesystem (R 134a), Kühlmaschine (Umluft) komplett inkl. Verdampferinheit.



83
-
130

MAXIMAX-Bauteile 650 mm Tiefe (690 mm über Tür) mit Verdampfer, Digitalthermostat, Magnet- und Expansionsventil, anschlussfertig für Zentralkühlung.

Thekenlänge: 636 / 1.090 / 1.645 / 2.200 mm

Abmessung: Tiefe 650 mm (690 mm über Tür)
Höhe 880 mm ohne Sockel

Fronten: Feinblech mit Folie beschichtet
Farbe: anthrazit oder Edelstahl

Kältemittel: R134a oder auf Wunsch R404A

*Durchlaufkühlung optional siehe Seite 88.

Mehrpreise Schubladenmodule siehe ab Seite 106.

Raum- und Durchlaufkühlung 550 W, 2-leitiger Kühlblock eingebaut, Durchlaufleistung 80 Liter pro Stunde

| | | |
|---------------------|--|------------|
| Best.-Nr. VRD2 | Kühlblock 2-leitig, statt Verdampfer eingebaut, bis 2 Kühlabteile. | 570,00 € |
| Best.-Nr. +VRD2 | Kühlblock 2-leitig, zusätzlich zum Verdampfer eingebaut, ab 3 Kühlabteile. Für bauseitige Zentralkühlung! | 1.060,00 € |
| Best.-Nr. VRD2STFMM | Kühlblock 2-leitig, zusätzlich zum Verdampfer in eine steckerfertige MaxiMax / MiniMax Standardtheke eingebaut, separat angesteuert angeschlossen. | 1.800,00 € |

Bauteil MaxiMax MM2VT650

Nutzhalt: 1 KEG Ø 425 mm

Breite: 636 mm

Empfohlene Kälteleistung: 150 W (bei $t_0 = -10^\circ \text{C}$)

Inkl. Verdampfer, Tauwasser- und Kälteleitung wahlweise nach links oder nach rechts verlegt.

*Durchlaufkühlung optional siehe Seite 88.

Bauteil MaxiMax MM2VT650

1 Türabteil Preis je Stück

Anthrazit - Best.-Nr. MM2VT650 **1.590,00 €**

Edelstahl - Best.-Nr. MM2VT650CN **1.760,00 €**



MAXIMAX Bauteile

3.67 



MAXIMAX-Kühltheke 1.090 mm Nutzinhalt 2 KEG Fässer Ø 425 mm

Fronten anthrazit, inklusive Verdampfer, Tauwasser- und Kälteleitung wahlweise nach links oder rechts verlegt, vorbereitet für den Anschluss an eine Zentralkühlung.
Bitte angeben!

2 Türabteile
empfohlene Kälteleistung: 300 W bei $t_0 = -10^\circ\text{C}$

Preis je Stück
Best.-Nr. MM2V2T650 **1.590,00 €**

*Durchlaufkühlung optional siehe Seite 88.

Fronten Edelstahl, inklusive Verdampfer, Tauwasser- und Kälteleitung wahlweise nach links oder rechts verlegt, vorbereitet für den Anschluss an eine Zentralkühlung.
Bitte angeben!

2 Türabteile
empfohlene Kälteleistung: 300 W bei $t_0 = -10^\circ\text{C}$

Preis je Stück
Best.-Nr. MM2V2T650CN **1.760,00 €**

3.68 



MAXIMAX-Kühltheke 1.645 mm Nutzinhalt 3 KEG Fässer Ø 425 mm

Fronten anthrazit, inklusive Verdampfer, Tauwasser- und Kälteleitung wahlweise nach links oder rechts verlegt, vorbereitet für den Anschluss an eine Zentralkühlung.
Bitte angeben!

3 Türabteile
empfohlene Kälteleistung: 400 W bei $t_0 = -10^\circ\text{C}$

Preis je Stück
Best.-Nr. MM2V22T650 **2.050,00 €**

*Durchlaufkühlung optional siehe Seite 88.

Fronten Edelstahl, inklusive Verdampfer, Tauwasser- und Kälteleitung wahlweise nach links oder rechts verlegt, vorbereitet für den Anschluss an eine Zentralkühlung.
Bitte angeben!

3 Türabteile
empfohlene Kälteleistung: 400 W bei $t_0 = -10^\circ\text{C}$

Preis je Stück
Best.-Nr. MM2V22T650CN **2.250,00 €**

3.69 



MAXIMAX-Kühltheke 2.200 mm Nutzinhalt 4 KEG Fässer Ø 425 mm

Fronten anthrazit, inklusive Verdampfer, Tauwasser- und Kälteleitung wahlweise nach links oder rechts verlegt, vorbereitet für den Anschluss an eine Zentralkühlung.
Bitte angeben!

4 Türabteile
empfohlene Kälteleistung: 500 W bei $t_0 = -10^\circ\text{C}$

Preis je Stück
Best.-Nr. MM22V22T650 **2.390,00 €**

*Durchlaufkühlung optional siehe Seite 88.

Fronten Edelstahl, inklusive Verdampfer, Tauwasser- und Kälteleitung wahlweise nach links oder rechts verlegt, vorbereitet für den Anschluss an eine Zentralkühlung.
Bitte angeben!

4 Türabteile
empfohlene Kälteleistung: 500 W bei $t_0 = -10^\circ\text{C}$

Preis je Stück
Best.-Nr. MM22V22T650CN **2.680,00 €**

3.61
MAXIMAX-Bauteile 650 mm Tiefe (690 mm über Tür)
mit Kälteaggregat STF steckerfertig

Thekenlänge: 1.036 / 1.400 / 2.000 / 2.550 mm

Abmessung: Tiefe 650 mm (690 mm über Tür)
Höhe 880 mm ohne Sockel

Sockel: 40 mm, Sockelrücksprung gastseitig 15 mm, wirtseitig bündig

Fronten: Feinblech mit Folie beschichtet
Farbe: anthrazit oder CNS

Kältemittel: R134a oder auf Wunsch R404A

Mehrpreise Schubladenmodule siehe ab Seite 106.





Bauteil MaxiMax 1.036 mm MM2STFT650

Nutzzinhalt: 1 KEG Ø 425 mm
Breite: 1.036 mm
Kälteleistung: 300 W (bei $t_0 = -10\text{C}^\circ$)

Kältesatz wahlweise links
oder rechts (Standard)

Bitte angeben!

*Durchlaufkühlung optional siehe Seite 88.

Bauteil MaxiMax MM2STFT650

1 Türabteil

Preis je Stück

Anthrazit - Best.-Nr. MM2STFT650 **2.430,00€**

Edelstahl - Best.-Nr. MM2STFT650CN **2.590,00€**

CK&M 3.70
HOLLAND GMBH



ACHTUNG! Abbildung ähnlich,
da Lieferung ohne Abdeckung!

MAXIMAX-Kühltheke 1.490 mm Nutzzinhalt 2 KEG Fässer Ø 425 mm

Fronten anthrazit, Kälteeinheit STF,
Kälteeinheit wahlweise links
oder rechts (Standard).

Bitte angeben!

2 Türabteile

Kälteleistung: 300 W

Preis je Stück

Best.-Nr. MM22STFT650 **2.430,00€**

*Durchlaufkühlung optional siehe Seite 88.

Fronten anthrazit, Kälteeinheit STF,
Kälteeinheit wahlweise links
oder rechts (Standard).

Bitte angeben!

2 Türabteile

Kälteleistung: 300 W

Preis je Stück

Best.-Nr. MM22STFT650CN **2.590,00€**

CK&M 3.71
HOLLAND GMBH



ACHTUNG! Abbildung ähnlich,
da Lieferung ohne Abdeckung!

MAXIMAX-Kühltheke 2.045 mm Nutzzinhalt 3 KEG Fässer Ø 425 mm

Fronten anthrazit, Kälteeinheit STF,
Kälteeinheit wahlweise links
oder rechts (Standard).

Bitte angeben!

3 Türabteile

Kälteleistung: 500 W

Preis je Stück

Best.-Nr. MM222STFT650 **2.750,00€**

*Durchlaufkühlung optional siehe Seite 88.

Fronten Edelstahl, Kälteeinheit STF,
Kälteeinheit wahlweise links
oder rechts (Standard).

Bitte angeben!

3 Türabteile

Kälteleistung: 500 W

Preis je Stück

Best.-Nr. MM222STFT650CN **2.940,00€**

CK&M 3.72
HOLLAND GMBH



ACHTUNG! Abbildung ähnlich,
da Lieferung ohne Abdeckung!

MAXIMAX-Kühltheke 2.600 mm Nutzzinhalt 4 KEG Fässer Ø 425 mm

Fronten anthrazit, Kälteeinheit STF,
Kälteeinheit wahlweise links
oder rechts (Standard).

Bitte angeben!

4 Türabteile

Kälteleistung: 600 W

Preis je Stück

Best.-Nr. MM2222STFT650 **3.270,00€**

*Durchlaufkühlung optional siehe Seite 88.

Fronten anthrazit, Kälteeinheit STF,
Kälteeinheit wahlweise links
oder rechts (Standard).

Bitte angeben!

4 Türabteile

Kälteleistung: 600 W

Preis je Stück

Best.-Nr. MM2222STFT650CN80 **3.520,00€**

CK&M 3.73
HOLLAND GMBH



MAXIMAX Bauteile

Raum- und Durchlaufkühler

Alternativ kann die Theke mit einer Raum- und Durchlaufkühlung ausgestattet werden.

Diese ermöglicht ein sofortiges Zapfen nach dem Anstich mit besten Temperaturergebnissen. Zusätzlich zur Kühlung im Durchlauf, wird das eingestellte Getränkefass auch gleichzeitig im Raum mitgekühlt.

Dadurch ergibt sich eine sehr hohe Zapfleistung pro Stunde bei wesentlich besserem Zapfverhalten.

Ein weiterer wesentlicher Vorteil ist die verringerte Verkeimungsgefahr, die aus der niedrigen Temperatur im Kühlkorpus resultieren kann.

K&M
HOLLAND GMBH



Raum- und Durchlaufkühlung 550 W, 2-leitiger Kühlblock eingebaut, Durchlaufleistung 80 Liter pro Stunde

| | | |
|---------------------|---|------------|
| Best.-Nr. VRD2 | Kühlblock 2-leitig, statt Verdampfer eingebaut, bis 2 Kühlabteile | 570,00 € |
| Best.-Nr. +VRD2 | Kühlblock 2-leitig, zusätzlich zum Verdampfer eingebaut, ab 3 Kühlabteile für bauseitige Zentralkühlung | 1.060,00 € |
| Best.-Nr. VRD2STFMM | Kühlblock 2-leitig, zusätzlich zum Verdampfer in eine steckerfertige MaxiMax / MiniMax Standardtheke eingebaut, separat angesteuert angeschlossen | 1.800,00 € |

Bei Bestückung der Bauteile mit Vollauszügen statt Türen, ergeben sich folgende Mehrpreise:

3.74 **K&M**
HOLLAND GMBH

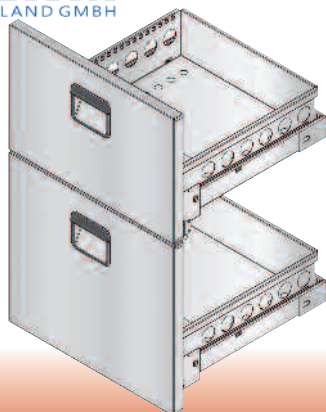

Schubladen-Modul MMZELT650

Euro/Liter 2 Vollauszüge,
Fronten anthrazit oder Edelstahl

Nutzhöhe: 305 mm oben, 390 mm unten.

Innenmaße: 405 x 553 mm (BxT).

Nutzhalt: 47 Stück 0,5 L-Flaschen und
34 Stück 1,0 L-Flaschen
4 Trennstäbe je Zug.

Schubladen-Modul MMZELT650

Preis je Stück, Best.-Nr. MMZELT650 488,00 €

3.75 **K&M**
HOLLAND GMBH



Schubladen-Modul MMZELT650GL

Euro/Liter 2 Vollauszüge,
Glaszüge mit Beleuchtung,
Fronten anthrazit oder Edelstahl

Nutzhöhe: 289 mm oben, 386 mm unten.

Innenmaße: 405 x 553 mm (BxT).

Nutzhalt: 47 Stück 0,5 L-Flaschen und
34 Stück 1,0 L-Flaschen
4 Trennstäbe je Zug.

Schubladen-Modul MMZELT650GL

Preis je Stück, Best.-Nr. MMZELT650GL 770,00 €

Schubladen-Modul MMZHHT650

Halb/Halb 2 Vollauszüge,
Fronten anthrazit oder Edelstahl

Nutzhöhe: 350 mm oben, 345 mm unten.

Innenmaße: 405 x 553 mm (BxT).

Nutzzinhalt: 94 Stück 0,5 L-Flaschen oder
68 Stück 1,0 L-Flaschen
4 Trennstäbe je Zug.

Schubladen-Modul MMZHHT650

Preis je Stück, Best.-Nr. MMZHHT650 **488,00 €**



CK&M 3.76
HOLLAND GMBH

Schubladen-Modul MMZHHT650GL

Halb/Halb 2 Vollauszüge,
Glaszüge mit Beleuchtung,
Fronten anthrazit oder Edelstahl

Nutzhöhe: 334 mm oben, 341 mm unten.

Innenmaße: 405 x 553 mm (BxT).

Nutzzinhalt: 94 Stück 0,5 L-Flaschen oder
68 Stück 1,0 L-Flaschen
4 Trennstäbe je Zug.

Schubladen-Modul MMZHHT650GL

Preis je Stück, Best.-Nr. MMZHHT650GL **770,00 €**



CK&M 3.77
HOLLAND GMBH

Schubladen-Modul MMZ3T650

Euro/Liter 3 Vollauszüge,
Fronten anthrazit oder Edelstahl

Nutzhöhe: 245 mm oben, 243 mm mitte
235 mm unten.

Innenmaße: 405 x 553 mm (BxT).

Nutzzinhalt: 180 Stück 0,33 L-Flaschen
(max. 235 mm hoch in unterem Zug!)
4 Trennstäbe je Zug.

Schubladen-Modul MMZ3T650

Preis je Stück, Best.-Nr. MMZ3T650 **740,00 €**



CK&M 3.78
HOLLAND GMBH

Schubladen-Modul MMZ3T650GL

Euro/Liter 3 Vollauszüge,
Glaszüge mit Beleuchtung,
Fronten anthrazit oder Edelstahl

Nutzhöhe: 194 mm oben, 200 mm mitte
200 mm unten.

Innenmaße: 405 x 553 mm (BxT).

Nutzzinhalt: 180 Stück 0,33 L-Flaschen
(max. 235 mm hoch in unterem Zug!)
4 Trennstäbe je Zug.

Schubladen-Modul MMZ3T650GL

Preis je Stück, Best.-Nr. MMZ3T650GL **1.150,00 €**



CK&M 3.79
HOLLAND GMBH

EURO-GAST-LINE Theken

3.80



Abmessungen Maschinenteile

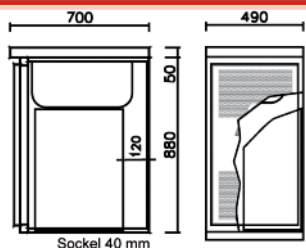

Maschinenteil
EMA490 mit
eingebauter
Maschine und
Becken

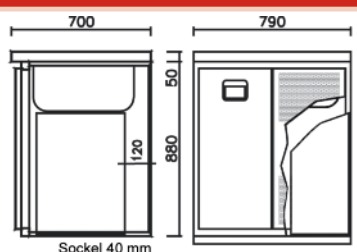

Maschinenteil
EMA790R mit
eingebauter
Maschine und
Becken

Ausschreibungstext EURO-GAST-LINE

Kühlkorpus: Isolierung: 100% FCKW-frei, nahtlos druckgeschäumt, Isolierstärke 60 mm
Der gesamte Korpus ist kaltebrückenfrei verarbeitet.

Innenkorpus: Boden in Stahlblech, spezialbeschichtet grau (N2PVA genoppt), Seiten-,
Rückwand und Decke in lebensmittelecht-pulverbeschichtetem 1 mm Hartaluminium,
wasserdichte Innenwand.

Außenkorpus: Stahlblech, Alu-Zink-Klarlack-versiegelt (1.0242) mit
eingepprägtem Montagekanal. Verkleidungen gegen Mehrpreis.

Sockel: 40 mm, Sockelrücksprung gast- und wirtseitig je 20 mm

Fronten: Wirteseitig Korpusrahmen aus acrylglasbeschichtetem Kunststoffprofil, Tür- und Zugblatt
komplett in Edelstahl NIROSTA® (1.4016) mit „Silver Ice“-Beschichtung.

Türabteil: Inkl. Fassstoßkante, großvolumige, leicht wechselbare Hohlkammersteck-
dichtung, Doppeltürabteil für Fässer (kein Rost).

Optional, gegen Mehrpreis: Flaschenrost, Schloss oder 12 V Beleuchtung

Zugabteil: Edelstahl (1.14509)-Vollauszüge, Edelstahlwanne, 4 Trennstäbe, Muschelgriff,
großvolumige, leicht wechselbare Hohlkammersteckdichtung. Schloss gegen Mehrpreis
Standard: Euro/Liter Züge, Halb/Halb-Züge OHNE Mehrpreis

Nutzinhalte: **Euro/Liter Zug:** 52 Stück NRW-0,5 l Flaschen oben,
30 Stück 1,5 l Flaschen bzw.
35 Stück 0,75 l Flaschen unten

Halb/Halb Zug: 60 Stück 1,0 l Flaschen oder,
70 Stück 0,75 l Flaschen

Maschinenteil: Alu-Zink-Klarlack-versiegelt (1.0242), Lüftungsgitter in Edelstahl NIROSTA® (1.4016) mit
„Silver Ice“-Beschichtung. Bei Theken mit zwei Becken zusätzliche Tür (optional
Einlegebogen SUB790) oder optional Abfallkipper EAK (24 Liter) möglich.

Kälte: Steckerfertiges Kältesystem (R134a), Kühlmaschine (Umluft) komplett inkl.
Verdampereinheit, einfach zu entnehmen.

Lieferung eines Austauschaggregates sofort möglich, dadurch schneller Service gewährleistet.
Die Kälteleistung beträgt bei $t_1 = -10^{\circ}\text{C}$, bei 2 Abteilen 370 W, ab 3 Abteilen 450 W.

Ab Modellen mit 3 Schubladenabteilen neben dem Maschinenteil:
Kälteinstallation ohne wechselbares Aggregat.

Abdeckung: Edelstahl (1.4301), 1 mm, seidenmatt gebürstet, mit einen oder zwei Becken, Wulstrand
oder hinten Hochkantung, tiefgezogener Nassbereich, Tropfmulde, Ablaufgarnitur,
Abdeckung montiert. Mischbatterie gegen Mehrpreis

3.81



EURO GAST LINE

Innovative Technik für Europas Gastronomie

Kühlaggregat und Verdampfer als Einschubeinheit - kann auch vom Nichtfachmann
(vom Wirt selbst) ausgetauscht werden. Steckerfertiges Kältesystem R134a mit Umluftkühlung.
Ab Modellen mit 3 Schubladenabteilen neben dem Maschinenteil: herkömmliche Kälteinstallation (Verdampfer).

Die wirtschaftliche Alternative zur herkömmlichen Bauweise;
wesentliche **Vergrößerung der Nutzinhalt** im Kühlbereich.

Energiesparende **60 mm Isolierung**.

Große Modellauswahl - 9 verschiedene EGL-Theken-Modelle,
ausgestattet mit einem oder zwei Becken, Tür- oder Schubladenmodulen. **100% FCKW-frei**

Austauschbarer Kältesatz **1** +++ Patentierte Umluftkühlung **2** +++

Leicht austauschbare Dichtungen. **3**

Nutzinhalt pro EURO/Liter-Zugabteil z.B. : 54 x 0,5 Liter-Flaschen & 38 Stück 1 Liter-Flaschen. **4**

3.82



EGL-Theke E1600

mit einer Schanktschabdeckung 1.600 mm
aus CNS mit einem Becken (links oder rechts).

Inklusive Tropfblech 1.000 x 300 mm.

Abdeckung links und rechts je 5 cm überstehend.

Module: Doppeltüre mit Schlagleiste. Fassabteil
für 2 x 425 mm Durchmesser KEG-Fass.

Tiefe: mit Hochkantung 700 mm,
mit Wulstrand 750 mm (bitte angeben).

EGL-Theke E1600

Preis je Stück, **Best.-Nr. E16F (+ L/R) 4.180,00 €**

EURO-GAST-LINE Theken

EGL-Theke E1600

mit einer Schanztischabdeckung
1.600 mm, aus CNS mit einem Becken
(links oder rechts).

Inklusive Tropfblech 1.000 x 300 mm.
Abdeckung links und rechts je 5 cm überstehend.

Module: 1 Türabteil, 1 Zugabteil Euro/Liter
Tiefe: mit Hochkantung 700 mm,
mit Wulstrand 750 mm (bitte angeben)

EGL-Theke E1600

Preis je Stück, **Best.-Nr. E16TZ (+ L/R) 4.730,00 €**

CKM 3.83
HOLLAND GMBH



EGL-Theke E1600

mit einer Schanztischabdeckung
1.600 mm, aus CNS mit einem Becken
(links oder rechts).

Inklusive Tropfblech 1.000 x 300 mm.
Abdeckung links und rechts je 5 cm überstehend.

Module: 2 Zugabteil Euro/Liter
Tiefe: mit Hochkantung 700 mm,
mit Wulstrand 750 mm (bitte angeben)

EGL-Theke E1600

Preis je Stück, **Best.-Nr. E16ZZ (+ L/R) 5.290,00 €**

CKM 3.84
HOLLAND GMBH



EGL-Theke E1800

mit einer Schanztischabdeckung
1.800 mm, aus CNS mit einem Becken
(links oder rechts).

Inklusive Tropfblech 1.000 x 300 mm.
Abdeckung links und rechts je 5 cm überstehend.

Module: 2 Türabteile
Tiefe: mit Hochkantung 700 mm,
mit Wulstrand 750 mm (bitte angeben)

EGL-Theke E1800

Preis je Stück, **Best.-Nr. E18TT (+ L/R) 4.180,00 €**

CKM 3.85
HOLLAND GMBH



EGL-Theke E1800

mit einer Schanztischabdeckung
1.800 mm, aus CNS mit einem Becken
(links oder rechts).

Inklusive Tropfblech 1.000 x 300 mm.
Abdeckung links und rechts je 5 cm überstehend.

Module: 1 Türabteil, 1 Zugabteil Euro/Liter
Tiefe: mit Hochkantung 700 mm,
mit Wulstrand 750 mm (bitte angeben)

EGL-Theke E1800

Preis je Stück, **Best.-Nr. E18TZ (+ L/R) 4.730,00 €**

CKM 3.86
HOLLAND GMBH



EGL-Theke E1800

mit einer Schanztischabdeckung
1.800 mm, aus CNS mit einem Becken
(links oder rechts).

Inklusive Tropfblech 1.000 x 300 mm.
Abdeckung links und rechts je 5 cm überstehend.

Module: 2 Zugabteil Euro/Liter
Tiefe: mit Hochkantung 700 mm,
mit Wulstrand 750 mm (bitte angeben)

EGL-Theke E1800

Preis je Stück, **Best.-Nr. E18ZZ (+ L/R) 5.290,00 €**

CKM 3.87
HOLLAND GMBH



EGL-Theke E2100

mit einer Schanztischabdeckung
2.100 mm, aus CNS mit zwei Becken (links
oder rechts).

Inklusive Tropfblech 1.000 x 300 mm.
Abdeckung links und rechts je 5 cm überstehend.

Module: 2 Türabteile
Tiefe: mit Hochkantung 700 mm,
mit Wulstrand 750 mm (bitte angeben)

EGL-Theke E2100

Preis je Stück, **Best.-Nr. E21TT (+ L/R) 4.590,00 €**

CKM 3.88
HOLLAND GMBH



EURO-GAST-LINE Theken

3.89 



EGL-Theke E2100
mit einer Schanktischabdeckung
2.100 mm, aus CNS mit zwei Becken (links
oder rechts).

Inklusive Tropfblech 1.100 x 300 mm.
Abdeckung links und rechts je 5 cm überstehend.

Module: 1 Türabteil, 1 Zugabteil Euro/Liter
Tiefe: mit Hochkantung 700 mm,
mit Wulstrand 750 mm (**bitte angeben**)

EGL-Theke E2100

Preis je Stück, **Best.-Nr. E21TZ (+ L/R) 5.150,00 €**

3.90 



EGL-Theke E2100
mit einer Schanktischabdeckung
2.100 mm, aus CNS mit zwei Becken (links
oder rechts).

Inklusive Tropfblech 1.100 x 300 mm.
Abdeckung links und rechts je 5 cm überstehend.

Module: 2 Zugabteile Euro/Liter
Tiefe: mit Hochkantung 700 mm,
mit Wulstrand 750 mm (**bitte angeben**)

EGL-Theke E2100

Preis je Stück, **Best.-Nr. E21ZZ (+ L/R) 5.700,00 €**

3.91 



EGL-Theke E2400
mit einer Schanktischabdeckung
2.400 mm, aus CNS mit einem Becken
(links oder rechts).

Inklusive Tropfblech 1.000 x 300 mm.
Abdeckung links und rechts je 5 cm überstehend.

Module: 3 Türabteile
Tiefe: mit Hochkantung 700 mm,
mit Wulstrand 750 mm (**bitte angeben**)

EGL-Theke E2400

Preis je Stück, **Best.-Nr. E24TTT (+ L/R) 5.290,00 €**

3.92 



EGL-Theke E2400
mit einer Schanktischabdeckung
2.400 mm, aus CNS mit einem Becken
(links oder rechts).

Inklusive Tropfblech 1.000 x 300 mm.
Abdeckung links und rechts je 5 cm überstehend.

Module: 2 Türabteile, 1 Zugabteil Euro/Liter
Tiefe: mit Hochkantung 700 mm,
mit Wulstrand 750 mm (**bitte angeben**)

EGL-Theke E2400

Preis je Stück, **Best.-Nr. E24TTZ (+ L/R) 5.840,00 €**

3.93 



EGL-Theke E2400
mit einer Schanktischabdeckung
2.400 mm, aus CNS mit einem Becken
(links oder rechts).

Inklusive Tropfblech 1.000 x 300 mm.
Abdeckung links und rechts je 5 cm überstehend.

Module: 1 Türabteil, 2 Zugabteile Euro/Liter
Tiefe: mit Hochkantung 700 mm,
mit Wulstrand 750 mm (**bitte angeben**)

EGL-Theke E2400

Preis je Stück, **Best.-Nr. E24TZZ (+ L/R) 6.400,00 €**

3.94 



EGL-Theke E2400
mit einer Schanktischabdeckung
2.400 mm, aus CNS mit einem Becken
(links oder rechts).

Inklusive Tropfblech 1.000 x 300 mm.
Abdeckung links und rechts je 5 cm überstehend.

Module: 3 Zugabteile Euro/Liter
Kälteanlage mit seperatem Verdampfer
Tiefe: mit Hochkantung 700 mm,
mit Wulstrand 750 mm (**bitte angeben**)

EGL-Theke E2400

Preis je Stück, **Best.-Nr. E24ZZZ (+ L/R) 6.950,00 €**

EURO-GAST-LINE Theken

EGL-Theke E2700

mit einer Schanztischabdeckung
2.700 mm, aus CNS mit zwei Becken
(links oder rechts).

Inklusive Tropfblech 1.100 x 300 mm.
Abdeckung links und rechts je 5 cm überstehend.

Module: 3 Türabteile
Tiefe: mit Hochkantung 700 mm,
mit Wulstrand 750 mm (**bitte angeben**)

EGL-Theke E2700

Preis je Stück, **Best.-Nr. E27TTT (+ L/R) 5.700,00 €**



EGL-Theke E2700

mit einer Schanztischabdeckung
2.700 mm, aus CNS mit zwei Becken
(links oder rechts).

Inklusive Tropfblech 1.100 x 300 mm.
Abdeckung links und rechts je 5 cm überstehend.

Module: 2 Türabteile, 1 Zugabteil Euro/Liter
Tiefe: mit Hochkantung 700 mm,
mit Wulstrand 750 mm (**bitte angeben**)

EGL-Theke E2700

Preis je Stück, **Best.-Nr. E27TTZ (+ L/R) 6.260,00 €**



EGL-Theke E2700

mit einer Schanztischabdeckung
2.700 mm, aus CNS mit zwei Becken
(links oder rechts).

Inklusive Tropfblech 1.100 x 300 mm.
Abdeckung links und rechts je 5 cm überstehend.

Module: 1 Türabteil, 2 Zugabteile Euro/Liter
Tiefe: mit Hochkantung 700 mm,
mit Wulstrand 750 mm (**bitte angeben**)

EGL-Theke E2700

Preis je Stück, **Best.-Nr. E27TZZ (+ L/R) 6.820,00 €**



EGL-Theke E2700

mit einer Schanztischabdeckung
2.700 mm, aus CNS mit zwei Becken
(links oder rechts).

Inklusive Tropfblech 1.100 x 300 mm.
Abdeckung links und rechts je 5 cm überstehend.

Module: 3 Zugabteile Euro/Liter
Tiefe: **Kälteanlage mit seperatem Verdampfer**
mit Hochkantung 700 mm,
mit Wulstrand 750 mm (**bitte angeben**)

EGL-Theke E2700

Preis je Stück, **Best.-Nr. E27ZZZ (+ L/R) 7.370,00 €**



EGL-Theke E2800

mit einer Schanztischabdeckung
1.800 mm, aus CNS mit einem Becken
(links oder rechts).
1.000 mm Arbeitsplatte stumpf gestoßen.

Inklusive Tropfblech 1.000 x 300 mm.
Abdeckung links und rechts je 5 cm überstehend.

Module: 2 Türabteile, 1 Doppeltüre mit Schlagleiste
Tiefe: mit Hochkantung 700 mm,
mit Wulstrand 750 mm (**bitte angeben**)

EGL-Theke E2800

Preis je Stück, **Best.-Nr. E28FTT (+ L/R) 6.260,00 €**

Aufpreis für durchgehende Arbeitsplatte

Preis je Stück, **Best.-Nr. EAP 210,00 €**



EGL-Theke E2800

mit einer Schanztischabdeckung
1.800 mm, aus CNS mit einem Becken
(links oder rechts).
1.000 mm Arbeitsplatte stumpf gestoßen.

Inklusive Tropfblech 1.000 x 300 mm.
Abdeckung links und rechts je 5 cm überstehend.

Module: 1 Türabteil, 1 Doppeltüre mit
Schlagleiste, 1 Zugabteil Euro/Liter
Tiefe: mit Hochkantung 700 mm,
mit Wulstrand 750 mm (**bitte angeben**)

EGL-Theke E2800

Preis je Stück, **Best.-Nr. E28FTZ (+ L/R) 6.820,00 €**

Aufpreis für durchgehende Arbeitsplatte

Preis je Stück, **Best.-Nr. EAP 210,00 €**



EURO-GAST-LINE Theken

3.101 



EGL-Theke E2800
mit einer Schanktischabdeckung
1.800 mm, aus CNS mit einem Becken
(links oder rechts).
1.000 mm Arbeitsplatte stumpf gestoßen.

Inklusive Tropfblech 1.000 x 300 mm.
Abdeckung links und rechts je 5 cm überstehend.

Module: 1 Doppeltüre mit Schlagleiste,
2 Zugabteile Euro/Liter
Kälteanlage mit separatem Verdampfer
Tiefe: mit Hochkantung 700 mm,
mit Wulstrand 750 mm (**bitte angeben**)

EGL-Theke E2800
Preis je Stück, **Best.-Nr. E28FZZ (+ L/R) 7.370,00 €**
Aufpreis für durchgehende Arbeitsplatte
Preis je Stück, **Best.-Nr. EAP 210,00 €**

3.102 



EGL-Theke E3100
mit einer Schanktischabdeckung
2.100 mm, aus CNS mit zwei Becken (links
oder rechts).
1.000 mm Arbeitsplatte stumpf gestoßen.

Inklusive Tropfblech 1.100 x 300 mm.
Abdeckung links und rechts je 5 cm überstehend.

Module: 2 Türabteile, 1 Doppeltüre mit Schlagleiste
Tiefe: mit Hochkantung 700 mm,
mit Wulstrand 750 mm (**bitte angeben**)

EGL-Theke E3100
Preis je Stück, **Best.-Nr. E31FTT (+ L/R) 6.670,00 €**
Aufpreis für durchgehende Arbeitsplatte
Preis je Stück, **Best.-Nr. EAP 210,00 €**

3.103 



EGL-Theke E3100
mit einer Schanktischabdeckung
2.100 mm, aus CNS mit zwei Becken (links
oder rechts).
1.000 mm Arbeitsplatte stumpf gestoßen.

Inklusive Tropfblech 1.100 x 300 mm.
Abdeckung links und rechts je 5 cm überstehend.

Module: 1 Türabteil, 1 Doppeltüre mit Schlagleiste,
1 Zugabteil Euro/Liter
Tiefe: mit Hochkantung 700 mm,
mit Wulstrand 750 mm (**bitte angeben**)

EGL-Theke E3100
Preis je Stück, **Best.-Nr. E31FTZ (+ L/R) 7.230,00 €**
Aufpreis für durchgehende Arbeitsplatte
Preis je Stück, **Best.-Nr. EAP 210,00 €**

3.104 



EGL-Theke E3100
mit einer Schanktischabdeckung
2.100 mm, aus CNS mit zwei Becken (links
oder rechts).
1.000 mm Arbeitsplatte stumpf gestoßen.

Inklusive Tropfblech 1.100 x 300 mm.
Abdeckung links und rechts je 5 cm überstehend.

Module: 1 Doppeltüre mit Schlagleiste,
2 Zugabteile Euro/Liter
Kälteanlage mit separatem Verdampfer
Tiefe: mit Hochkantung 700 mm,
mit Wulstrand 750 mm (**bitte angeben**)

EGL-Theke E3100
Preis je Stück, **Best.-Nr. E31FZZ (+ L/R) 7.790,00 €**
Aufpreis für durchgehende Arbeitsplatte
Preis je Stück, **Best.-Nr. EAP 210,00 €**

3.105 



EGL-Theke E3000
mit einer Schanktischabdeckung
1.800 mm, aus CNS mit einem Becken
(links oder rechts).
1.200 mm Arbeitsplatte stumpf gestoßen.

Inklusive Tropfblech 1.000 x 300 mm.
Abdeckung links und rechts je 5 cm überstehend.

Module: 4 Türabteile
Tiefe: mit Hochkantung 700 mm,
mit Wulstrand 750 mm (**bitte angeben**)

EGL-Theke E3000
Preis je Stück, **Best.-Nr. E30TTTT (+ L/R) 6.260,00 €**
Aufpreis für durchgehende Arbeitsplatte
Preis je Stück, **Best.-Nr. EAP 210,00 €**

3.106 



EGL-Theke E3000
mit einer Schanktischabdeckung
1.800 mm, aus CNS mit einem Becken
(links oder rechts).
1.200 mm Arbeitsplatte stumpf gestoßen.

Inklusive Tropfblech 1.000 x 300 mm.
Abdeckung links und rechts je 5 cm überstehend.

Module: 3 Türabteile, 1 Zugabteil Euro/Liter
Tiefe: mit Hochkantung 700 mm,
mit Wulstrand 750 mm (**bitte angeben**)

EGL-Theke E3000
Preis je Stück, **Best.-Nr. E30TTTZ (+ L/R) 6.820,00 €**
Aufpreis für durchgehende Arbeitsplatte
Preis je Stück, **Best.-Nr. EAP 210,00 €**

EURO-GAST-LINE Theken

EGL-Theke E3000

mit einer Schanztischabdeckung
1.800 mm, aus CNS mit einem Becken
(links oder rechts).

1.200 mm Arbeitsplatte stumpf gestoßen.

Inklusive Tropfblech 1.000 x 300 mm.

Abdeckung links und rechts je 5 cm überstehend.

Module: 2 Türabteile, 2 Zugabteile Euro/Liter
Kälteanlage mit separatem Verdampfer.

Tiefe: mit Hochkantung 700 mm,
mit Wulstrand 750 mm (bitte angeben)

EGL-Theke E3000

Preis je Stück, **Best.-Nr. E30TTZZ (+ L/R) 7.370,00 €**

Aufpreis für durchgehende Arbeitsplatte

Preis je Stück, **Best.-Nr. EAP 210,00 €**

CKM 3.107
HOLLAND GMBH



EGL-Theke E3000

mit einer Schanztischabdeckung
1.800 mm, aus CNS mit einem Becken
(links oder rechts).

1.200 mm Arbeitsplatte stumpf gestoßen.

Inklusive Tropfblech 1.000 x 300 mm.

Abdeckung links und rechts je 5 cm überstehend.

Module: 1 Türabteil, 3 Zugabteile Euro/Liter.
Kälteanlage mit separatem Verdampfer.

Tiefe: mit Hochkantung 700 mm,
mit Wulstrand 750 mm (bitte angeben)

EGL-Theke E3000

Preis je Stück, **Best.-Nr. E30TZZZ (+ L/R) 7.930,00 €**

Aufpreis für durchgehende Arbeitsplatte

Preis je Stück, **Best.-Nr. EAP 210,00 €**

CKM 3.108
HOLLAND GMBH



EGL-Theke E3000

mit einer Schanztischabdeckung
1.800 mm, aus CNS mit einem Becken
(links oder rechts).

1.200 mm Arbeitsplatte stumpf gestoßen.

Inklusive Tropfblech 1.000 x 300 mm.

Abdeckung links und rechts je 5 cm überstehend.

Module: 4 Zugabteile Euro/Liter
Kälteanlage mit separatem Verdampfer.

Tiefe: mit Hochkantung 700 mm,
mit Wulstrand 750 mm (bitte angeben)

EGL-Theke E3000

Preis je Stück, **Best.-Nr. E30ZZZZ (+ L/R) 8.480,00 €**

Aufpreis für durchgehende Arbeitsplatte

Preis je Stück, **Best.-Nr. EAP 210,00 €**

CKM 3.109
HOLLAND GMBH



EGL-Theke E3300

mit einer Schanztischabdeckung
2.100 mm, aus CNS mit zwei Becken (links
oder rechts).

1.200 mm Arbeitsplatte stumpf gestoßen.

Inklusive Tropfblech 1.100 x 300 mm.

Abdeckung links und rechts je 5 cm überstehend.

Module: 4 Türabteile
Tiefe: mit Hochkantung 700 mm,
mit Wulstrand 750 mm (bitte angeben)

EGL-Theke E3300

Preis je Stück, **Best.-Nr. E33TTTT (+ L/R) 6.670,00 €**

Aufpreis für durchgehende Arbeitsplatte

Preis je Stück, **Best.-Nr. EAP 210,00 €**

CKM 3.110
HOLLAND GMBH



EGL-Theke E3300

mit einer Schanztischabdeckung
2.100 mm, aus CNS mit zwei Becken (links
oder rechts).

1.200 mm Arbeitsplatte stumpf gestoßen.

Inklusive Tropfblech 1.100 x 300 mm.

Abdeckung links und rechts je 5 cm überstehend.

Module: 3 Türabteile, 1 Zugabteil Euro/Liter
Tiefe: mit Hochkantung 700 mm,
mit Wulstrand 750 mm (bitte angeben)

EGL-Theke E3300

Preis je Stück, **Best.-Nr. E33TTTZ (+ L/R) 7.230,00 €**

Aufpreis für durchgehende Arbeitsplatte

Preis je Stück, **Best.-Nr. EAP 210,00 €**

CKM 3.111
HOLLAND GMBH



EGL-Theke E3300

mit einer Schanztischabdeckung
2.100 mm, aus CNS mit zwei Becken (links
oder rechts).

1.200 mm Arbeitsplatte stumpf gestoßen.

Inklusive Tropfblech 1.100 x 300 mm.

Abdeckung links und rechts je 5 cm überstehend.

Module: 2 Türabteile, 2 Zugabteile Euro/Liter
Kälteanlage mit separatem Verdampfer.

Tiefe: mit Hochkantung 700 mm,
mit Wulstrand 750 mm (bitte angeben)

EGL-Theke E3300

Preis je Stück, **Best.-Nr. E33TTZZ (+ L/R) 7.790,00 €**

Aufpreis für durchgehende Arbeitsplatte

Preis je Stück, **Best.-Nr. EAP 210,00 €**

CKM 3.112
HOLLAND GMBH



EURO-GAST-LINE Theken & Zubehör

3.113 



EGL-Theke E3300
mit einer Schanztischabdeckung
2.100 mm, aus CNS mit zwei Becken
(links oder rechts).
1.200 mm Arbeitsplatte stumpf gestoßen.

Inklusive Tropfblech 1.100 x 300 mm.
Abdeckung links und rechts je 5 cm überstehend.

Module: 1 Türabteil, 3 Zugabteile Euro/Liter
Kälteanlage mit separatem Verdampfer.
Tiefe: mit Hochkantung 700 mm,
mit Wulstrand 750 mm (*bitte angeben*)

EGL-Theke E3300
Preis je Stück, **Best.-Nr. E33TZZZ (+ L/R)** **8.340,00 €**

Aufpreis für durchgehende Arbeitsplatte
Preis je Stück, **Best.-Nr. EAP** **210,00 €**

3.114 



EGL-Theke E3300
mit einer Schanztischabdeckung
2.100 mm, aus CNS mit zwei Becken
(links oder rechts).
1.200 mm Arbeitsplatte stumpf gestoßen.

Inklusive Tropfblech 1.100 x 300 mm.
Abdeckung links und rechts je 5 cm überstehend.

Module: 4 Zugabteil Euro/Liter
Kälteanlage mit separatem Verdampfer.
Tiefe: mit Hochkantung 700 mm,
mit Wulstrand 750 mm (*bitte angeben*)

EGL-Theke E3300
Preis je Stück, **Best.-Nr. E33ZZZZ (+ L/R)** **8.900,00 €**

Aufpreis für durchgehende Arbeitsplatte
Preis je Stück, **est.-Nr. EAP** **210,00 €**

3.115



Griffleiste in Edelstahl
optional

Statt Standardausführung

Griffleiste
Preis je Stück, **Best.-Nr. GRCNGEK** **26,00 €**

3.116



Säulenbohrung

50, 75 oder 110 mm in Theke und
Abdeckung mit Hülse.

Säulenbohrung

Preis je Stück

Best.-Nr. SB50, SB75 o. SB110 **70,00 €**

Standardposition mittig Tropfmulde
oder nach Ihrer Angabe.

Achtung: Wenn Abdeckung lose mitgeliefert
wird, Durchbruch nicht im Korpus!

3.117



EGL-Abfallkipper

(27 Liter) in Maschinenteil eingebaut
(nur bei Theken mit zwei Becken möglich).

EGL-Abfallkipper

Preis je Stück, **Best.-Nr. EAK** **310,00 €**

Einlegeboden
für Spülenunterbau

Preis je Stück, **Best.-Nr. SUB790** **92,00 €**

3.118 



Kältesatz
für EGL-Theke

Kältesatz (R 134a)

links oder rechts

370 W, bis 2 Kühlabteile

rechts - Preis je Stück, **Best.-Nr. ESTF R** **970,00 €**

links - Preis je Stück, **Best.-Nr. ESTF L** **970,00 €**

450 W, ab 3 Kühlabteile

rechts - Preis je Stück, **Best.-Nr. ESTFV R** **1.145,00 €**

links - Preis je Stück, **Best.-Nr. ESTFV L** **1.145,00 €**

Lagerware

EURO-GAST-LINE Theken & Zubehör

Erster Rost mit 4 Haltern in Türmodul

inklusive Befestigungsschienen, nicht bei Doppeltüre
Preis je Stück, **Best.-Nr. ERH** **64,00 €**
1 Rost mit 4 Haltern zusätzlich
Preis je Stück, **Best.-Nr. ERH+** **38,00 €**

Durchgehender Rost

für E1600, E2800 und E3100
Preis je Stück, **Best.-Nr. ERD1000** **126,00 €**

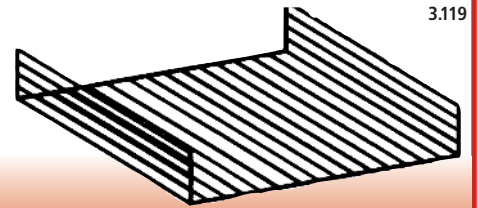

3.119

Schloss für EURO-GAST-LINE-Theken

Preis pro Schloss
Preis je Stück, **Best.-Nr. ESCHLOSS** **34,00 €**

LED-Beleuchtung

bestehend aus Lampe, Trafo, IR-Schalter
Preis je Stück, **Best.-Nr. BEL-LED** **125,00 €**

LED-Lampe

zusätzlich für weiteres Abteil (bis 3 Abteile möglich)
Preis je Stück, **Best.-Nr. +LEDL** **54,00 €**

IR-Schalter

zusätzlich für weiteres Abteil (bis 3 Abteile möglich)
Preis je Stück, **Best.-Nr. +LEDS** **42,00 €**

Zusätzlicher Trennstab

für Zug (4 enthalten)
Preis je Stück, **Best.-Nr. TS** **7,00 €**

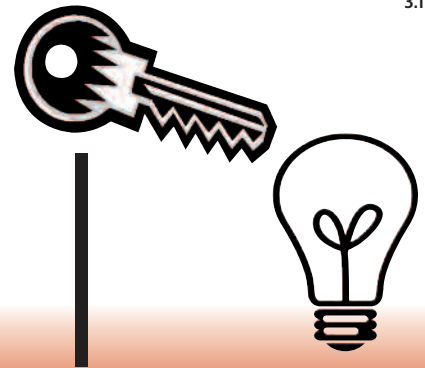

3.120

Gläserdusche im Tropfblech

der CNS-Abdeckung.

Gläserdusche

Preis je Stück, **Best.-Nr. GD** **318,00 €**

Druckminderer für Gläserdusche vormontiert
Preis je Stück, **Best.-Nr. GDDRUCK** **204,00 €**



3.121

Ausschreibungstext EURO-Bauteile

Kühlkorpus: Isolierung: 100% FCKW-frei, nahtlos druckgeschäumt, Isolierstärke 60 mm. Der gesamte Korpus ist kältebrückenfrei verarbeitet.

Innenkorpus: Boden in Stahlblech, spezialbeschichtet grau (N2PVA genoppt), Seiten-, Rückwand und Decke in lebensmittelecht-pulverbeschichtetem 1 mm Hartaluminium, wasserdichte Innenwanne.

Außenkorpus: Stahlblech, Alu-Zink-Klarlack-versiegelt mit eingepprägtem Montagekanal. Verkleidung gegen Mehrpreis

Tiefe: 650 mm (690 mm über Tür) / **Höhe:** 880 mm / **Sockel:** 40 mm
Rücksprung gast- und wirtseitig je 20 mm

Fronten: Wirtseitig Korpusrahmen aus acrylglasbeschichtetem Kunststoffprofil, Tür- und Zugblatt Front dekorrahmenlos in Edelstahl NIROSTA® mit „Silver Ice®“-Beschichtung

Türabteil: Inklusive Fassstobkante, großvolumige, leicht wechselbare Hohlkammersteckdichtung, Schloss und 12V Beleuchtung gegen Mehrpreis.

Zugabteil: Edelstahl-Vollauszüge, Edelstahlwanne, 4 Trennstäbe, Griffmuschel (Fangschloss), großvolumige, leicht wechselbare Hohlkammersteckdichtung, Schloss gegen Mehrpreis

Nutzhalt: Euro/Liter- Zug 54 Stück NRW 0,5 L-Flaschen oben,
38 Stück 1,0 L-Flaschen bzw.
40 Stück 0,75 L-Flaschen unten
Halb/Halb-Zug 76 Stück 1,0 L-Flaschen oder
80 Stück 0,75 L-Flaschen

Kälte: Verdampfer vorinstalliert für R134a (andere Kältemittel auf Anfrage möglich), Expansionsventil.

Bitte Angeben! Kälte- und Tauwasserleitungen nach links oder rechts verlegt.

Zubehör optional siehe Seite 114-115.

G&M
HOLLAND GMBH

3.122

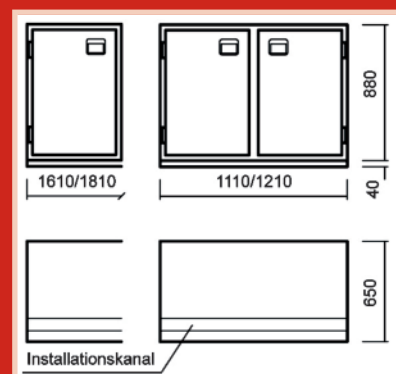
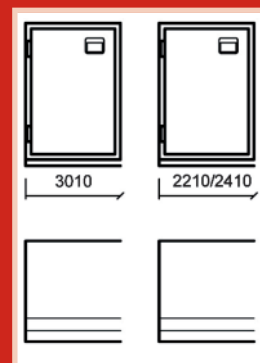

EURO-GAST-LINE Bauteile

EURO-Bauteile

Korpuslängen: 1.110 / 1.210 / 1.610 / 1.810 /
2.210 / 2.410 / 3.010 mm

Kälte: Verdampfer vorinstalliert für R134a,
Expansionsventil Kälte- und Tauwasser-
leitungen nach links oder rechts verlegt.

Zubehör: Mischbatterie s. Seite 162 Beleuchtung
und Zubehör optional s. Seite 115.

Zwischengrößen auf Anfrage!

K&M
HOLLAND GMBH



3.123 **K&M**
HOLLAND GMBH

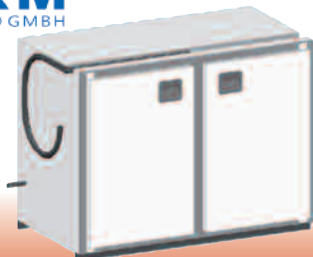

EURO-Bauteile

Eurobauteil 1.110 mm, Verdampfer eingebaut
Kälte- und Tauwasserleitung wahlweise
nach links oder rechts verlegt.

Bitte angeben!

2 Türmodule (1 x 500 mm / 1 x 600 mm)
empfohlene Kälteleistung: 300 W bei $t_0 = -10^\circ\text{C}$
Preis je Stück, Best.-Nr. EB1110L/R **1.790,00 €**

Eurobauteil 1.210 mm, Verdampfer eingebaut
Kälte- und Tauwasserleitung wahlweise
nach links oder rechts verlegt.

Bitte angeben!

2 Türmodule (2 x 600 mm)
empfohlene Kälteleistung: 300 W bei $t_0 = -10^\circ\text{C}$
Preis je Stück, Best.-Nr. EB1210L/R **1.790,00 €**

3.124 **K&M**
HOLLAND GMBH



EURO-Bauteile

Eurobauteil 1.610 mm, Verdampfer eingebaut
Kälte- und Tauwasserleitung wahlweise
nach links oder rechts verlegt.

Bitte angeben!

3 Türmodule (2 x 500 mm / 1 x 600 mm)
empfohlene Kälteleistung: 400 W bei $t_0 = -10^\circ\text{C}$
Preis je Stück, Best.-Nr. EB1610L/R **2.560,00 €**

Eurobauteil 1.810 mm, Verdampfer eingebaut
Kälte- und Tauwasserleitung wahlweise
nach links oder rechts verlegt.

Bitte angeben!

3 Türmodule (3 x 600 mm)
empfohlene Kälteleistung: 400 W bei $t_0 = -10^\circ\text{C}$
Preis je Stück, Best.-Nr. EBL1810L/R **2.560,00 €**

3.125 **K&M**
HOLLAND GMBH



EURO-Bauteile

Eurobauteil 2.210 mm, Verdampfer eingebaut
Kälte- und Tauwasserleitung wahlweise
nach links oder rechts verlegt.

Bitte angeben!

4 Türmodule (2 x 500 mm / 2 x 600 mm)
empfohlene Kälteleistung: 500 W bei $t_0 = -10^\circ\text{C}$
Preis je Stück, Best.-Nr. EB2210L/R **3.090,00 €**

Eurobauteil 2.410 mm, Verdampfer eingebaut
Kälte- und Tauwasserleitung wahlweise
nach links oder rechts verlegt.

Bitte angeben!

4 Türmodule (4 x 600 mm)
empfohlene Kälteleistung: 500 W bei $t_0 = -10^\circ\text{C}$
Preis je Stück, Best.-Nr. EB2410L/R **3.090,00 €**

3.126 **K&M**
HOLLAND GMBH

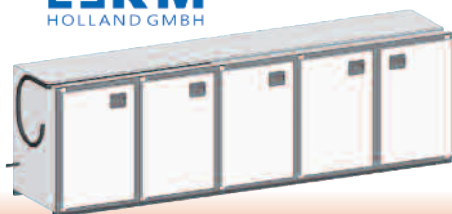

EURO-Bauteile

Eurobauteil 3.010 mm, Verdampfer eingebaut
Kälte- und Tauwasserleitung wahlweise
nach links oder rechts verlegt.

Bitte angeben!

5 Türmodule (5 x 600 mm)
empfohlene Kälteleistung: 600 W bei $t_0 = -10^\circ\text{C}$
Preis je Stück, Best.-Nr. EB3010L/R **4.060,00 €**

Bei Bestückung der Bauteile mit Vollauszügen statt Türen,
ergeben sich nachstehende Aufpreise je Abteil:

Schubladen-Modul EBELZST Euro-Liter-Zug, 2 Vollauszüge, statt Tür

Nutzhöhe: 279 mm oben, 393 mm unten.
Nutzinhalt: 54 Stück 0,5 L-Flaschen oben
38 Stück 1,0 L-Flaschen bzw.
40 Stück 0,75 L-Flaschen unten
4 Trennstäbe je Zug.

Edelstahl
Preis je Stück, Best.-Nr. EBELZST **558,00 €**



Schubladen-Modul EBELZSTGL Euro-Liter-Zug, 2 Vollauszüge, statt Tür

Nutzhöhe: 260 mm oben, 394 mm unten.
Nutzinhalt: 54 Stück 0,5 L-Flaschen oben
38 Stück 1,0 L-Flaschen bzw.
40 Stück 0,75 L-Flaschen unten
4 Trennstäbe je Zug.

Edelstahl
Preis je Stück, Best.-Nr. EBELZSTGL **840,00 €**



Schubladen-Modul EBHHZST Halb-Halb-Zug, 2 Vollauszüge, statt Tür

Nutzhöhe: 339 mm oben, 334 mm unten.
Nutzinhalt: 76 Stück 1,0 L-Flaschen oder
80 Stück 0,75 L-Flaschen unten
4 Trennstäbe je Zug.

Edelstahl
Preis je Stück, Best.-Nr. EBHHZST **558,00 €**



Schubladen-Modul EBHHZSTGL Halb-Halb-Zug, 2 Vollauszüge, statt Tür

Nutzhöhe: 320 mm oben,
330 mm unten.
Nutzinhalt: 76 Stück 1,0 L-Flaschen oder
80 Stück 0,75 L-Flaschen unten
4 Trennstäbe je Zug.

Edelstahl
Preis je Stück, Best.-Nr. EBHHZSTGL **840,00 €**



Schubladen-Modul EBZ3600ZST 3er-Zug, 3 Vollauszüge, statt Tür

Nutzhöhe: 250 mm oben, 250 mm in der Mitte,
190 mm unten
Nutzinhalt: 189 Stück 0,2 L-Flaschen
(63 je Zug)
4 Trennstäbe je Zug.

Edelstahl
Preis je Stück, Best.-Nr. EBZ3600ZST **1.130,00 €**



Schubladen-Modul EBZ3600ZSTGL 3er-Zug, 3 Vollauszüge, statt Tür

Nutzhöhe: 250 mm oben, 250 mm in der Mitte,
190 mm unten
Nutzinhalt: 189 Stück 0,2 L-Flaschen
(63 je Zug)
4 Trennstäbe je Zug.

Edelstahl
Preis je Stück, Best.-Nr. EBZ3600ZSTGL **1.540,00 €**



Bierbar & Mobiltheken

3.133

K&M
HOLLAND GMBH



Bierbar BB900

Komplett steckerfertige, mobile Ausschanktheke mit 35 L/h Zapfleistung gleich nach dem Anstich eines UNGEKÜHLTEN Fasses! Bei Anstich eines gekühlten Fasses, unbegrenzter Durchlauf!

Ausstattung:

- Ausgestattet für 1 KEG Ø 425 mm im Anstich
- Leistungsstarke Raum-Durchlauf-Kühlung mit ca. 450 Watt Kälteleistung (bei $t_0 = 0^\circ\text{C}$)
- Verkleidung, Türfronten und Maschinenteil in anthrazit beschichtetem Feinblech
- Großvolumige, leicht wechselbare Hohlkammersteckdichtung
- Energiesparende 45 mm Isolierung, 100% FCKW-frei, nahtlos in einem Stück druckgeschäumt
- Boden in Stahlblech, spezialbeschichtet grau (N2PVA genoppt), inkl. Fassstoßkante
- Stabiler Rahmen mit 4 Lenkrollen, 2 davon feststellbar
- Arbeitsplatte in gebürstetem Edelstahl (1.4301)
- Säulenbohrung Ø 50 mm serienmäßig
- Maschinenteil für 2 kg-Flasche CO₂
- 1-leitig mit Schanksäule, Tropfschale und Bierdruckanlage (keine verwendungsfertige Anlage)

Optionen:

- 1-leitige Schanksäule
- Tropfschale
- Bierdruckanlage
- CNS-Finish: Verkleidung in Edelstahl. NIROSTA® mit „Silver Ice®“-Beschichtung

Allgemein:

| | |
|--------------------------|------------------------|
| Temperaturbereich | +4 bis +12°C |
| Elektr. Anschluss | 230 V / 50 HZ |
| Elektr. Aufnahme | 1,2 A |
| Sicherung | 16 A |
| Kältemittel | R134a, 0,095 kg |
| max. Umgebungstemperatur | 32°C |
| Schutzklasse | IP22 |
| Abmessung (B/T/H) | 900/600/1.014 mm |
| Gewicht | ca. 60 kg |

Bierbar BB900

Preis je Stück, Best.-Nr. BB900 **1.880,00 €**

1-leitig mit Schanksäule, Tropfschale und Bierdruckanlage (keine verwendungsfertige Anlage)

Preis je Stück, Best.-Nr. BB900S **2.580,00 €**

Mehrpriis oben und unten Edelstahl-Schienen zum Einbringen von Werbepaneeelen (Lieferung inkl.) zum bauseitigen bekleben (Stirnseite und Front)

Preis je Stück, Best.-Nr. BBVKLW **280,00 €**

Mehrpriis Verkleidung in Edelstahl NIROSTA® mit Silver-Ice® Beschichtung

Preis je Stück, Best.-Nr. BBVKLCS **280,00 €**

MT-Mobiltheken - für alle Modelle:

Optional und kostenneutral: Edelstahl-Schienen

Oben und unten zum Einbringen von Werbepaneeelen (Lieferung inkl.) zum bauseitigen bekleben (Stirnseite und Front) (Wir bitten im Auftragsfall um Angabe)

MT-Mobiltheken - mit dem Zusatz „S“ = Verwendungsfertige Schankanlage

- Grundausstattung wie Standardmodell zzgl.
- SK-Abnahme / Betriebsbuch
- 1/2-leitige Schwanenhalssäule mit Kompensatorschankhahn / Schankhähnen
- CO₂-Druckminderer
- CO₂-Manometer
- Lieferung ohne CO₂-Flasche und Fasskopf



**JETZT AUCH
VERWENDUNGS-
FERTIG
LIEFERBAR**

Mobiltheke MT1

1-leitig mit Raum- und Durchlaufkühlung 60 L/h, CNS-Abdeckung mit Wulstrand und tiefgezogenem Tropfblech. 4 Lenkrollen (2 feststellbar).

Verkleidung: Türfronten und Maschinenteil in Edelstahl NIROSTA® mit „Silver Ice“-Beschichtung,

Optional: oben und unten Edelstahl-Schienen zum Einbringen von Werbepaneeelen mit 10 mm Stärke

Mit der eingebauten Durchlaufkühlung kann auch ein nicht vorgekühltes Fass sofort kalt gezapft werden.

Nutzzinhalt: 1 KEG-Fass Ø 425 mm
Maße: B/T/H 950/730/1.050/ mm

JETZT AUCH
VERWENDUNGS-
FERTIG
LIEFERBAR

CK&M 3.134
HOLLAND GMBH

**Mobiltheke MT1**

Preis je Stück, **Best.-Nr. MT1** **3.390,00 €**
Lieferung ohne Zapfsäule & Zubehör

Preis je Stück, **Best.-Nr. MT1S** **4.070,00 €**

Verwendungsfertige Ausführung
- *Beschreibung siehe Seite 118

Tropenausführung (Mehrpreis)
für Mobiltheken 900 mm
(MT1+MT2) bis ca. 42° C Umgebungstemperatur
Preis je Stück, **Best.-Nr. MT1TROP** **100,00 €**

Mobiltheke MT2

2-leitig mit Raum- und Durchlaufkühlung 70 L/h, CNS-Abdeckung mit Wulstrand und tiefgezogenem Tropfblech. 4 Lenkrollen (2 feststellbar).

Verkleidung: Türfronten und Maschinenteil in Edelstahl NIROSTA® mit „Silver Ice“-Beschichtung,

Optional: oben und unten Edelstahl-Schienen zum Einbringen von Werbepaneeelen mit 10 mm Stärke

Mit der eingebauten Durchlaufkühlung kann auch ein nicht vorgekühltes Fass sofort kalt gezapft werden.

Nutzzinhalt: 2 KEG-Fässer Ø 425 mm
Maße: B/T/H 1.350/730/1.050 mm

JETZT AUCH
VERWENDUNGS-
FERTIG
LIEFERBAR

CK&M 3.135
HOLLAND GMBH

**Mobiltheke MT2**

Preis je Stück, **Best.-Nr. MT2** **4.010,00 €**
Lieferung ohne Zapfsäule & Zubehör

Preis je Stück, **Best.-Nr. MT2S** **5.120,00 €**

Verwendungsfertige Ausführung
- *Beschreibung siehe Seite 118

Tropenausführung (Mehrpreis)
für Mobiltheken 900 mm
(MT1+MT2) bis ca. 42° C Umgebungstemperatur
Preis je Stück, **Best.-Nr. MT1TROP** **100,00 €**

Mobiltheke MT2Z

1-leitig mit Raum- und Durchlaufkühlung 60 L/h, CNS-Abdeckung mit Wulstrand und tiefgezogenem Tropfblech. 4 Lenkrollen (2 feststellbar).

Verkleidung: Türfronten und Maschinenteil in Edelstahl NIROSTA® mit „Silver Ice“-Beschichtung,

Optional: oben und unten Edelstahl-Schienen zum Einbringen von Werbepaneeelen mit 10 mm Stärke

Auch ein nicht vorgekühltes Fass kann sofort kalt gezapft werden.

Nutzzinhalt: 1 KEG-Fass Ø 425 mm und
im Zugabteil (Euro/Liter-Vollauszüge)
39 NRW 0,5 L-Flaschen (oben)
22 1,0 L-Flaschen bzw.
27 0,75 L-Flaschen (unten)
Maße: B/T/H 1.350/730/1.050 mm

JETZT AUCH
VERWENDUNGS-
FERTIG
LIEFERBAR

CK&M 3.136
HOLLAND GMBH

**Mobiltheke MT2Z**

Preis je Stück, **Best.-Nr. MT2Z** **4.550,00 €**
Lieferung ohne Zapfsäule & Zubehör

Preis je Stück, **Best.-Nr. MT2SZ** **5.250,00 €**

Verwendungsfertige Ausführung
- *Beschreibung siehe Seite 118

Tropenausführung (Mehrpreis)
für Mobiltheken 900 mm
(MT1+MT2) bis ca. 42° C Umgebungstemperatur
Preis je Stück, **Best.-Nr. MT1TROP** **100,00 €**

Mobiltheken

3.137



JETZT AUCH
VERWENDUNGS-
FERTIG
LIEFERBAR



Mobiltheke MT3

1-leitig mit Raum- und Durchlaufkühlung 60 L/h, mit einem Becken links, CNS-Abdeckung mit Wulstrand und tiefgezogenem Tropfblech. Inklusive Kaltwasserhahn 4 Lenkrollen (2 feststellbar).

Verkleidung: Türfronten und Maschinenteil in Edelstahl NIROSTA® mit „Silver Ice“-Beschichtung,

Optional: oben und unten Edelstahl-Schienen zum Einbringen von Werbepaneelen mit 10 mm Stärke

Auch ein nicht vorgekühltes Fass kann sofort kalt gezapft werden.

Nutzzinhalt: 1 KEG-Fass Ø 425 mm
Maße: B/T/H 1.350/730/1.050 mm

Mobiltheke MT3

Preis je Stück, **Best.-Nr. MT3** **4.110,00 €**

Lieferung ohne Zapfsäule & Zubehör

Preis je Stück, **Best.-Nr. MT3S** **4.800,00 €**

Verwendungsfertige Ausführung
- *Beschreibung siehe Seite 118

Abfallkipper statt Drehtüre unter Becken

Preis je Stück, **Best.-Nr. MTAKE** **380,00 €**

Tropenausführung (Mehrpreis)

für Mobiltheken 900 mm

(MT3+MT4) bis ca. 42° C Umgebungstemperatur

Preis je Stück, **Best.-Nr. MT4TROP** **120,00 €**

3.138



JETZT AUCH
VERWENDUNGS-
FERTIG
LIEFERBAR



Mobiltheke MT4

2-leitig mit Raum- und Durchlaufkühlung 70 L/h, mit Doppelfassabteil und einem Becken links CNS-Abdeckung mit Wulstrand und tiefgezogenem Tropfblech. Inklusive Kaltwasserhahn. 6 Lenkrollen (3 feststellbar).

Verkleidung: Türfronten und Maschinenteil in Edelstahl NIROSTA® mit „Silver Ice“-Beschichtung,

Optional: oben und unten Edelstahl-Schienen zum Einbringen von Werbepaneelen mit 10 mm Stärke

Auch ein nicht vorgekühltes Fass kann sofort kalt gezapft werden.

Nutzzinhalt: 2 KEG-Fässer Ø 425 mm
Maße: B/T/H 1.800/730/1.050 mm

Mobiltheke MT4

Preis je Stück, **Best.-Nr. MT4** **4.730,00 €**

Lieferung ohne Zapfsäule & Zubehör

Preis je Stück, **Best.-Nr. MT4S** **5.840,00 €**

Verwendungsfertige Ausführung
- *Beschreibung siehe Seite 118

Abfallkipper statt Drehtüre unter Becken

Preis je Stück, **Best.-Nr. MTAKE** **380,00 €**

Tropenausführung (Mehrpreis)

für Mobiltheken 900 mm

(MT3+MT4) bis ca. 42° C Umgebungstemperatur

Preis je Stück, **Best.-Nr. MT4TROP** **120,00 €**

3.139



JETZT AUCH
VERWENDUNGS-
FERTIG
LIEFERBAR



Mobiltheke MT4Z

1-leitig mit Raum- und Durchlaufkühlung 60 L/h, mit einem Becken links, CNS-Abdeckung mit Wulstrand und tiefgezogenem Tropfblech. Inklusive Kaltwasserhahn. 6 Lenkrollen (3 feststellbar).

Verkleidung: Türfronten und Maschinenteil in Edelstahl NIROSTA® mit „Silver Ice“-Beschichtung,

Optional: oben und unten Edelstahl-Schienen zum Einbringen von Werbepaneelen mit 10 mm Stärke

Auch ein nicht vorgekühltes Fass kann sofort kalt gezapft werden.

Nutzzinhalt: 1 KEG-Fass Ø 425 mm und im Zugabteil mit Euro/Liter Vollauszügen 39 NRW 0,5 L-Flaschen (oben) 22 x 1,0 L-Flaschen bzw. 27 x 0,5 L-Flaschen (unten)

Maße: B/T/H 1.800/730/1.050 mm

Mobiltheke MT4Z

Preis je Stück, **Best.-Nr. MT4Z** **5.290,00 €**

Lieferung ohne Zapfsäule & Zubehör

Preis je Stück, **Best.-Nr. MT4SZ** **5.980,00 €**

Verwendungsfertige Ausführung
- *Beschreibung siehe Seite 118

Abfallkipper statt Drehtüre unter Becken

Preis je Stück, **Best.-Nr. MTAKE** **380,00 €**

Tropenausführung (Mehrpreis) für Mobiltheken 900 mm

(MT3+MT4) bis ca. 42° C Umgebungstemperatur

Preis je Stück, **Best.-Nr. MT4TROP** **120,00 €**



VINO THEK

Mit Spezialhöhe für hohe Weinflaschen übereinander und 2 Temperaturzonen für Rot- und Weisswein.

Perfekt gekühlte Weine aus der VINO THEK

Das Konzept: Die Kühlthekenserie „VINO THEK“ wurde wie alle Produkte aus dem Hause K. & M. Holland GmbH unter Berücksichtigung der neuesten kältetechnischen Möglichkeiten entwickelt. Zeitgemäßes Design in Kombination mit erstklassigen Kühlergebnissen haben seit jeher oberste Priorität und spiegeln sich auch in dieser jungen Thekenline wieder.

Durch unzählige Gestaltungsmöglichkeiten können Sie die VINO THEK Ihrem Interior anpassen, z.B.:

- Verschiedene VINO THEK-Modelle.
- Durch die Spezialhöhe von bis zu 1.000 mm (+Sockel und Abdeckung) können im oberen sowie auch im unteren Zug hohe Weinflaschen untergebracht werden.
- 2 Temperaturbereiche für die unterschiedliche Kühlung von Rot- und Weisswein.
- Vollauszüge in allen Modellen serienmäßig
- Zugblenden aus Glas und Edelstahl.
- Individuelle Edelstahlabdeckung.

Optimale Ausstattung

- Große Modellauswahl mit Zügen in Spezialhöhe für hohe Weinflaschen.
- Zug-Nutzhöhen individuell nach Korpshöhe. (z.B. 380 mm oben, 393 mm unten)
- Front in Edelstahl, wahlweise Glaszüge mit LED-Beleuchtung.
- Sterfertig und vorinstalliert (zum Anschluss an eine externe Kälteanlage) lieferbar.
- Individuelle Temperatursteuerung mit Abtauregelung, Anzeigedisplay, An- und Ausschalter.
- Wahlweise mit 1 oder 2 Temperaturbereichen zur Kühlung auch von Rotweinen.
- Isolierung: Nahtlos druckgeschäumt, Isolierstärke 60 mm, kältebrückenfreie Verarbeitung des gesamten Korpus.
- Korpshöhe bis zu 1.000 mm + Sockel und Abdeckung.
- Korpstiefe 650 mm (690 mm über Tür)
- Großvolumige, leicht zu wechselnde Hohlkammersteckdichtungen für hohen Hygiene-Standard.
- Verschiedene Griffvarianten.
- Vollauszüge serienmäßig in Edelstahl mit Innenwannen in Edelstahl.
- Blende komplett in Edelstahl NIROSTA® mit SilverIce®-Beschichtung.
- Fest installierter Tauwasserabfluss in Verdunstungsschale.



Vinotheken - Vorinstalliert

3.141

Vinothek - 1 Kühlabteil

Vorinstalliert

Glaszugabteil Edelstahl NIROSTA® mit Silver Ice® Beschichtung

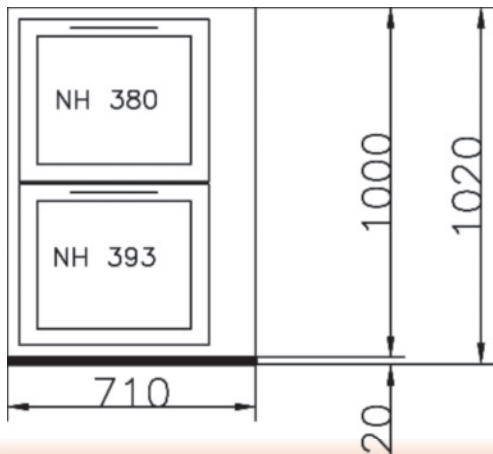

Vinothek 1 Kühlteil - vorinstalliert

Mit 1 Temperaturzone

Kälteleitung links

Preis je Stück, Best.-Nr. VINO1L **3.714,00 €**

Kälteleitung rechts

Preis je Stück, Best.-Nr. VINO1R **3.714,00 €**

3.142

Vinothek - 2 Kühlabteile

Vorinstalliert

Glaszugabteil Edelstahl NIROSTA® mit Silver Ice® Beschichtung

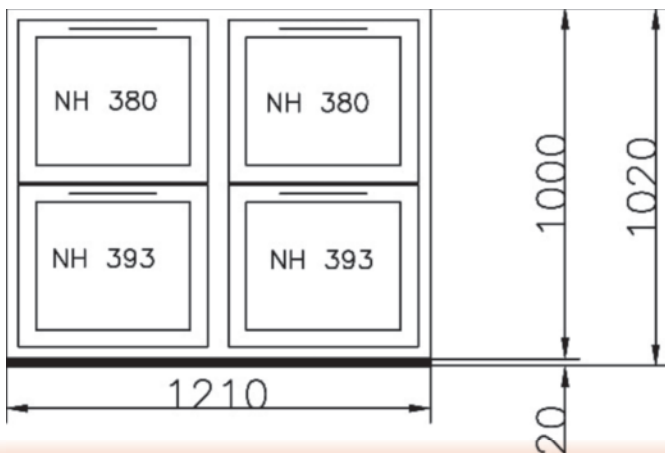

Vinothek 2 Kühlteile - vorinstalliert

Mit 1 Temperaturzone

Kälteleitung links

Preis je Stück, Best.-Nr. VINO2L **4.790,00 €**

Kälteleitung rechts

Preis je Stück, Best.-Nr. VINO2R **4.790,00 €**

Mit 2 Temperaturzonen

Kälteleitung links

Preis je Stück, Best.-Nr. VINO2-2TL **5.670,00 €**

Kälteleitung rechts

Preis je Stück, Best.-Nr. VINO2-2TR **5.670,00 €**

3.143

Vinothek - 3 Kühlabteile

Vorinstalliert

Glaszugabteil Edelstahl NIROSTA® mit Silver Ice® Beschichtung

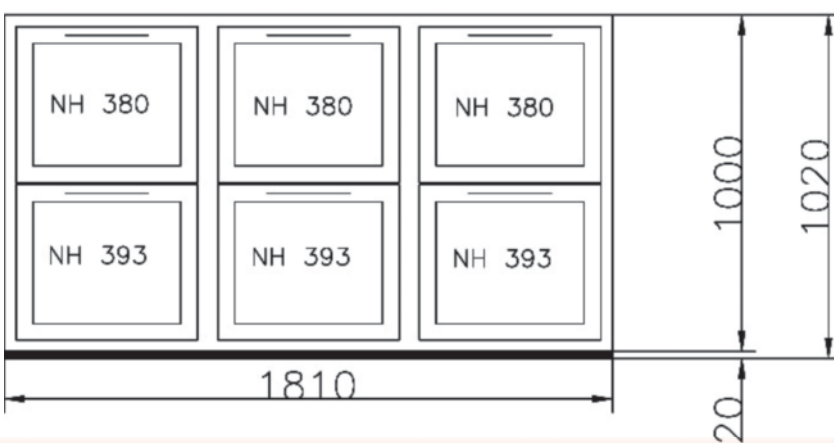

Vinothek 3 Kühlteile - vorinstalliert

Mit 1 Temperaturzone

Kälteleitung links

Preis je Stück, Best.-Nr. VINO3L **6.278,00 €**

Kälteleitung rechts

Preis je Stück, Best.-Nr. VINO3R **6.278,00 €**

Mit 2 Temperaturzonen

Kälteleitung links

Preis je Stück, Best.-Nr. VINO3-2TL **7.156,00 €**

Kälteleitung rechts

Preis je Stück, Best.-Nr. VINO3-2TR **7.156,00 €**

3.144

Vinothek - 1 Kühlteil

Steckerfertig

Glaszugabteil Edelstahl NIROSTA® mit Silver Ice® Beschichtung

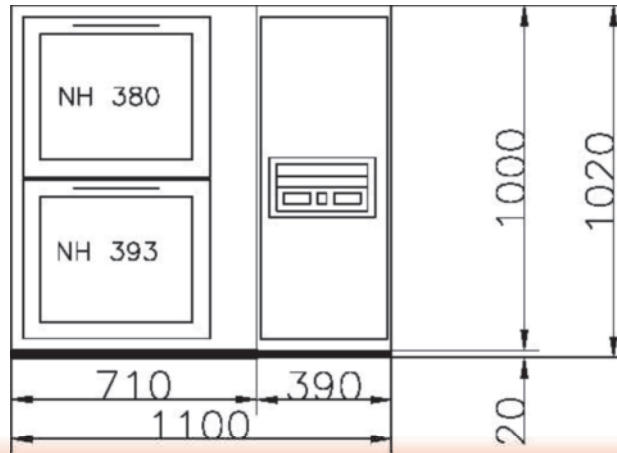

Vinothek 1 Kühlteil - steckerfertig

Mit 1 Temperaturzone

Kältemaschine links

Preis je Stück, Best.-Nr. VINO1STFL 5.798,00 €

Kältemaschine rechts

Preis je Stück, Best.-Nr. VINO1STFR 5.798,00 €

83
-
130

3.145

Vinothek - 2 Kühlteile

Steckerfertig

Glaszugabteil Edelstahl NIROSTA® mit Silver Ice® Beschichtung

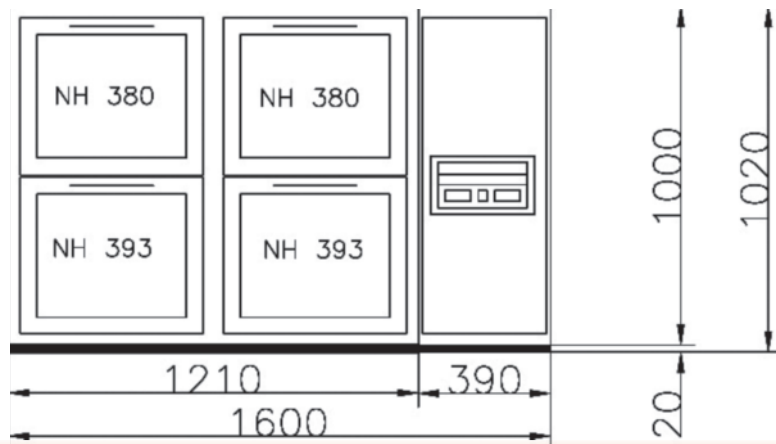

Vinothek 2 Kühlteile - steckerfertig

Mit 1 Temperaturzone

Kältemaschine links

Preis je Stück, Best.-Nr. VINO2STFL 6.890,00 €

Kältemaschine rechts

Preis je Stück, Best.-Nr. VINO2STFR 6.890,00 €

Mit 2 Temperaturzonen

Kältemaschine links

Preis je Stück, Best.-Nr. VINO2-2TSTFL 7.760,00 €

Kältemaschine rechts

Preis je Stück, Best.-Nr. VINO2-2TSTFR 7.760,00 €

3.146

Vinothek - 3 Kühlteile

Steckerfertig

Glaszugabteil Edelstahl NIROSTA® mit Silver Ice® Beschichtung

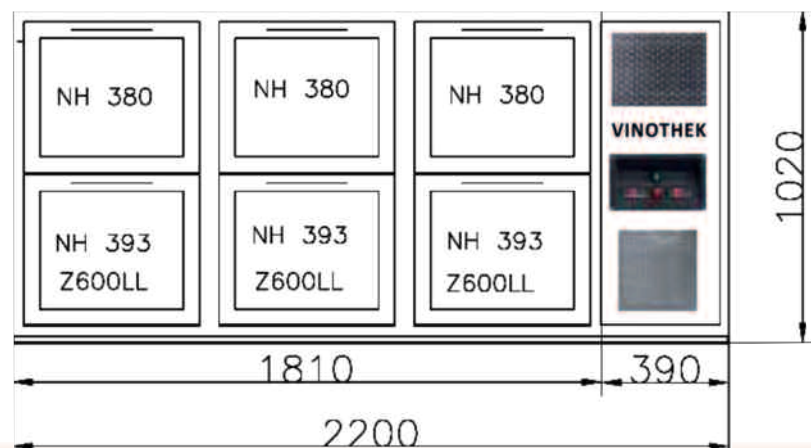

Vinothek 3 Kühlteile - steckerfertig

Mit 1 Temperaturzone

Kältemaschine links

Preis je Stück, Best.-Nr. VINO3STFL 8.370,00 €

Kältemaschine rechts

Preis je Stück, Best.-Nr. VINO3STFR 8.370,00 €

Mit 2 Temperaturzonen

Kältemaschine links

Preis je Stück, Best.-Nr. VINO3-2TSTFL 9.248,00 €

Kältemaschine rechts

Preis je Stück, Best.-Nr. VINO3-2TSTFR 9.248,00 €

Cocktail-Systeme

3.147

Cocktail System

Das neue Cocktail-Sytem bei BIERAKTUELL

High End Quality für die professionelle Ausstattung einer Cocktailbar, kombiniert mit den Thekenlinien aus unserem Sortiment. Leistungsstarke Kältetechnik in Kombination mit erstklassiger Verarbeitung und individueller Ausstattung. In Zusammenarbeit mit Barprofis erarbeitetes und bewährtes Konzept für optimale Arbeitsabläufe.

Im folgenden sind einige Beispiele aufgeführt die nur einen kleinen Auszug unseres Sortiments darstellen, hier sind viele Variationen möglich.

Bitte fragen Sie an:

Korpusbeschreibung der Cocktailunterschrank-Elemente

Korpus aus melaminharzbeschichteter Trägerplatte (Qualität E1)
Farbe lichtgrau, sämtliche Kanten sind verleimt,
Tür und Schubladenfronten in 19 mm Alu-beschichteter Trägerplatte in Edelstahloptik

- Korpushöhe: 880 mm
- Korpustiefe: 650 mm (670 mm über Türblatt)
- Sockelhöhe: 40 mm (schwarz-eloxiert)



Optionales Zubehör für Cocktailtheken finden Sie im Kapitel „Service / Party- & Cocktailszubehör“ ab Seite 361



Beispielbestückung einer Cocktailtheke



Lieferung ohne Cocktail Zubehör



83 - 130

Die nachfolgenden Preise sind Einzelpreise, kombinierbar und inklusive der CNS-Abdeckung
Abdeckung aus einer Einheit und Schränke montiert

3.148

Unterschänke für Cocktailstationen

inkl. CNS-Abdeckung:

1 600 mm breit - mit isoliertem Eisbecken

Mit Blende (demontabel) oben und Auszug unten, Eisbecken 505 x 305 x 300 mm, mit gelochtem Boden und loser Trennwand, mit Früchtebehälter in Abdeckung eingelassen. Flaschenrack eingehängt FRONT in Edelstahl.

Preis je Stück, Best.-Nr. U600CEB **3.390,00 €**

2 500 oder 600 mm breit - mit Flaschentreppe

Unterschrank in der Höhe verkürzt. Mit Flaschentreppe, Seiten in ALU-Dekor, unten Vollauszug, Flaschenrack eingehängt, FRONT in Edelstahl

Unterschrank 500 mm breit
Preis je Stück, Best.-Nr. U500CFTR **2.630,00 €**

Unterschrank 600 mm breit
Preis je Stück, Best.-Nr. U600CFTR **2.690,00 €**

3 400 mm breit - mit Schneidebrett

Mit Schneidebrett und vorgelagertem Schiebedeckel und Einwurfkragen, Schublade zum Einbau unter dem Einwurfkragen mit Abfallbehälter, abnehmbare vorgesetzte Rückwand, Front in Edelstahl

Preis je Stück, Best.-Nr. U400CSCH **2.410,00 €**

Mit Eisbecken, Früchtebehälter & Flaschenrack

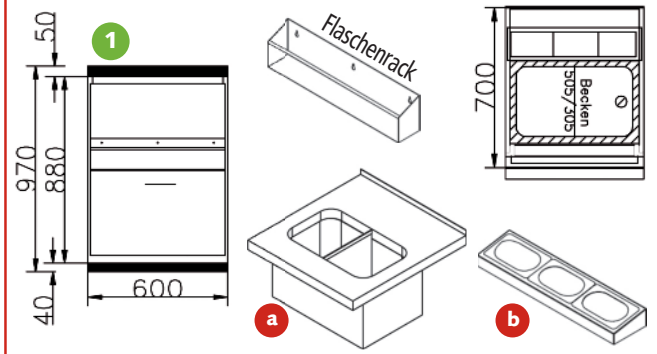

Mit Flaschentreppe & Flaschenrack

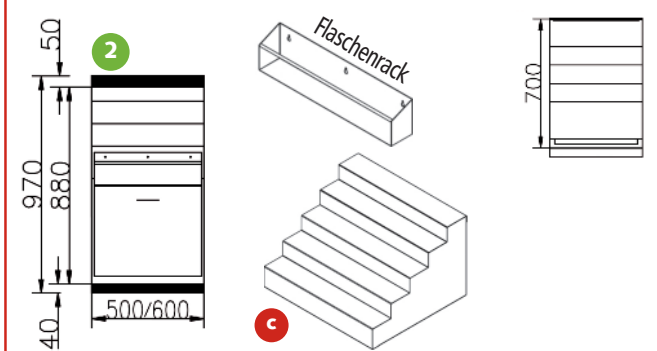

Mit Schneidebrett, Schiebedeckel & Einwurfkragen

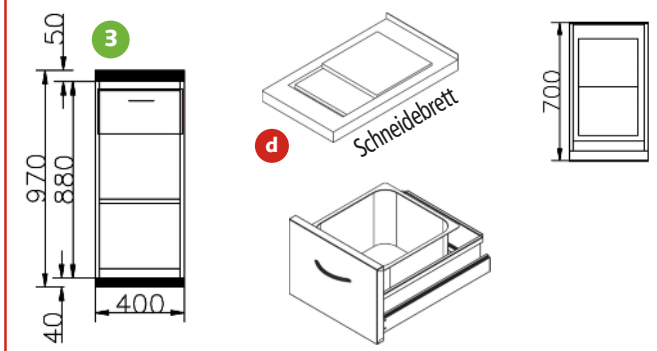

Übersicht der Einzelbauteile:

a Einschweißbecken (Eisbecken) isoliert

als Eiswanne 505 x 305 x 300 mm oder 405 x 405 x 300 mm mit gelochtem Flaschenboden u. loselem Trennblech eingeschweißt in Abdeckung (Mehrpreis)

Preis je Stück, Best.-Nr. CEB505IS **1.340,00 €**

a Einschweißbecken berohrt u. isoliert

als Flaschenwanne 505 x 305 x 300 mm oder 405 x 405 x 300 mm mit gelochtem Flaschenboden u. loselem Trennblech eingeschweißt in Abdeckung (Mehrpreis)

Preis je Stück, Best.-Nr. CEB505BIS **1.730,00 €**

b Früchtebehälter

in Abdeckung eingelassen für 3-5 GN-Behälter (1/9 bzw. 1/6) MEHRPREIS
Preis je Stück, Best.-Nr. CFRBEHGN **900,00 €**

c Flaschentreppe in CNS

Breite 500 bis 800 mm (MEHRPREIS)
Preis je Stück, Best.-Nr. CFTR **1.170,00 €**

d Schneidebrett

in Tropfmulde x mm integriert
Preis je Stück, Best.-Nr. CSCHNEID **120,00 €**

Dichtungen & Muschelgriff

3.149

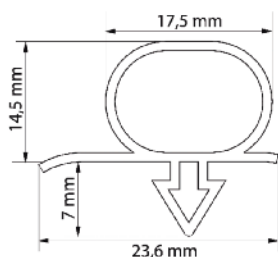

Dichtungen MINIMAX / MAXIMAX-Theken

Großvolumige, leicht zu wechselnde Hohlkammersteckdichtungen aus PVC. Farbe: RAL7001 silbergrau

| Bestellnummer | | Blendenaußenmaß | Preis |
|--------------------------------|--|-----------------|----------------|
| MINIMAX-Theke H850 T520 | | | |
| E45-301-700 | Dichtung WH1/1 T550 MMCB1274Li MMB1100 | 520 x 803 | 35,00 € |
| E45-301-701 | Dichtung WH1/2 Z550 | 520 x 399 | 27,00 € |
| E45-301-702 | Dichtung WH1/3 Z550 | 520 x 264 | 27,00 € |
| E45-301-703 | Dichtung WH-Euro Z550 | 520 x 339 | 27,00 € |
| E45-301-704 | Dichtung WH-Liter | 520 x 459 | 27,00 € |
| MAXIMAX-Theke H880 T650 | | | |
| E45-301-551 | Dichtung MM1/1 T550 | 494 x 833 | 35,00 € |
| E45-301-552 | Dichtung MM1/2 Z550 | 494 x 414 | 27,00 € |
| E45-301-555 | Dichtung MM-Euro Z550 | 494 x 368 | 27,00 € |
| E45-301-556 | Dichtung MM-Liter Z550 | 494 x 459 | 27,00 € |

3.150

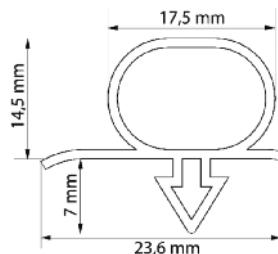

Dichtungen Modul Vario Euro Kombi Bierbar

Großvolumige, leicht zu wechselnde Hohlkammersteckdichtungen aus PVC. Farbe: RAL7001 silbergrau

| Bestellnummer | | Blendenaußenmaß | Preis |
|-------------------------------------|------------------------|-----------------|----------------|
| Türen | | | |
| E45-301-401 | Dichtung T500 | 440 x 810 | 35,00 € |
| E45-301-402 | Dichtung T600 | 540 x 810 | 35,00 € |
| Zug 500 Euro-Liter Halb | | | |
| E45-301-500 | Dichtung Z500E (KL-KC) | 440 x 342 | 27,00 € |
| E45-301-501 | Dichtung Z500L | 440 x 462 | 27,00 € |
| E45-301-502 | Dichtung Z500H | 440 x 402 | 27,00 € |
| Zug 600 Euro-Liter Halb Saft | | | |
| E45-301-504 | Dichtung Z600E | 540 x 342 | 27,00 € |
| E45-301-505 | Dichtung Z600L | 540 x 462 | 27,00 € |
| E45-301-506 | Dichtung Z600H | 540 x 402 | 27,00 € |

3.151

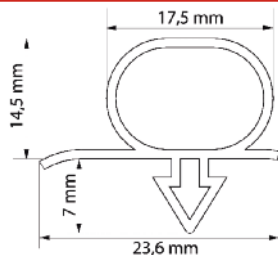

Dichtungen Fass KC GRK KRT Frigo

Großvolumige, leicht zu wechselnde Hohlkammersteckdichtungen aus PVC. Farbe: RAL7001 silbergrau

| Bestellnummer | | Blendenaußenmaß | Preis |
|---|--------------------------|-----------------|----------------|
| Fasskühler neu Höhe 1110 mm ab 01-2005 | | | |
| E45-301-010 | Dichtung T2/4FASS-H1110 | 550 x 1.040 | 44,00 € |
| E45-301-012 | Dichtung T6FASS-H1110 | 750 x 1.040 | 44,00 € |
| E45-301-013 | Dichtung T8/10FASS-H1110 | 910 x 1.040 | 44,00 € |
| Fasskühler alt bis 12-2004 | | | |
| E45-301-000 | Dichtung T2/4FASS | 550 x 940 | 44,00 € |
| E45-301-002 | Dichtung T6FASS | 750 x 940 | 44,00 € |
| E45-301-003 | Dichtung T8/10FASS | 910 x 940 | 44,00 € |

3.152



Sonstige Ersatzteile

Muschelgriff grau Color-Nr. UN7125

Preis je Stück, Best.-Nr. E46-100-100 **17,00 €**

Die nachfolgenden Produkte haben eine Lieferzeit von ca. 8 - 12 Arbeitstagen

Type 1 bitte angeben:
Becken links/rechts, Abdeckung abnehmbar.

1.000 x 700 mm ohne Becken
Preis je Stück, Best.-Nr. 10 **1.162,00 €**

1.000 x 700 mm 1 Einhängenbecken
Preis je Stück, Best.-Nr. 10EHB1 + (L/R) **1.338,00 €**

1.000 x 700 mm 1 Einschweißbecken
Preis je Stück, Best.-Nr. 10ESB1 + (L/R) **1.424,00 €**

1.000 x 700 mm 2 Einhängenbecken
Preis je Stück, Best.-Nr. 10EHB2 (mittig) **1.534,00 €**

1.000 x 700 mm 2 Einschweißbecken
Preis je Stück, Best.-Nr. 10ESB2 (mittig) **1.706,00 €**

Säulenbohrung ohne Aufpreis möglich.

Type 2 bitte angeben:
Becken links/rechts, Abdeckung abnehmbar

1.500 x 700 mm ohne Becken
Preis je Stück, Best.-Nr. 15 **1.244,00 €**

1.500 x 700 mm 1 Einhängenbecken
Preis je Stück, Best.-Nr. 15EHB1 + (L/R) **1.420,00 €**

1.500 x 700 mm 1 Einschweißbecken
Preis je Stück, Best.-Nr. 15ESB1 + (L/R) **1.504,00 €**

1.500 x 700 mm 2 Einhängenbecken
Preis je Stück, Best.-Nr. 15EHB2 + (L/R) **1.614,00 €**

1.500 x 700 mm 2 Einschweißbecken
Preis je Stück, Best.-Nr. 15ESB2 + (L/R) **1.786,00 €**

Säulenbohrung ohne Aufpreis möglich.

Type 3 bitte angeben:
Becken links/rechts, Abdeckung abnehmbar

2.000 x 700 mm ohne Becken
Preis je Stück, Best.-Nr. 20 **1.324,00 €**

2.000 x 700 mm 1 Einhängenbecken
Preis je Stück, Best.-Nr. 20EHB1 + (L/R) **1.500,00 €**

2.000 x 700 mm 1 Einschweißbecken
Preis je Stück, Best.-Nr. 20ESB1 + (L/R) **1.586,00 €**

2.000 x 700 mm 2 Einhängenbecken
Preis je Stück, Best.-Nr. 20EHB2 + (L/R) **1.696,00 €**

2.000 x 700 mm 2 Einschweißbecken
Preis je Stück, Best.-Nr. 20ESB2 + (L/R) **1.868,00 €**

Säulenbohrung ohne Aufpreis möglich.

Klapptheken

Leichte Bauart aus Chromnickelstahl. Kinderleicht auf- und abgebaut. Abdeckung wird auf Untergestell aufgelegt. Lieferung ohne Wasserarmatur s. Seite ... Geprägte Chromnickelstahl-Abdeckung mit Wulstrand und Riffelteil, unempfindliche Oberfläche - ledergenarbt zum Auflegen auf Untergestell Edelstahl, Arbeitshöhe 900 mm. Verblendungen weiß. Bohrungen für Wasserhahn, Schank-säule oder Schlauchdurchführung werden nach Wunsch eingebracht.

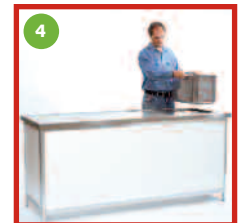

Klapptheken & Zubehör

3.154

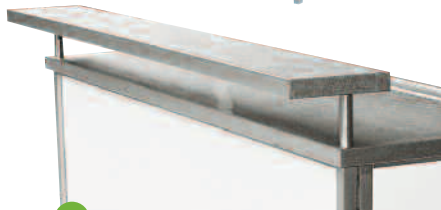

2



3



4

Eckverbindung 90° Edelstahl VA-DS, ledergenarbt ohne Unterbau/einhängbar

1 700 x 700 mm ohne Becken (Bild 1)
Preis je Stück, Best.-Nr. EV90 **324,00 €**

Barbrett Edelstahl VA-DS, ledergenarbt

2 Höhe bis Oberkante Barbrett 1090 mm
Barbrett für Klapptheke 1.000 mm
Preis je Stück, Best.-Nr. 10BB **406,00 €**

Barbrett für Klapptheke 1.500 mm
Preis je Stück, Best.-Nr. 15BB **474,00 €**

Barbrett für Klapptheke 2.000 mm
Preis je Stück, Best.-Nr. 20BB **542,00 €**

Fußstange

4 aus Edelstahl Rundrohr 38 x 2 mm
Für Klapptheke 1.000 mm
Preis je Stück, Best.-Nr. 10FS **296,00 €**

Für Klapptheke 1.500 mm
Preis je Stück, Best.-Nr. 15FS **308,00 €**

Für Klapptheke 2.000 mm
Preis je Stück, Best.-Nr. 20FS **318,00 €**

Überbau

aus Edelstahl geschliffen mit Werbefläche (HPL Platte weiß Höhe x Stärke 250 x 4 mm)
Rohrdurchmesser 42,4 x 2 mm (Wandstärke),
Höhe gesamt ca. 2.430 mm
Nur in Verbindung mit Barbrett möglich (siehe oben)

Für Klapptheke 1.000 mm
Breite Werbefläche 800 mm
Preis je Stück, Best.-Nr. 10ÜBERBAU **352,00 €**

Für Klapptheke 1.500 mm
Breite Werbefläche 1.250 mm
Preis je Stück, Best.-Nr. 15ÜBERBAU **366,00 €**

Für Klapptheke 2.000 mm
Breite Werbefläche 1.250 mm
Preis je Stück, Best.-Nr. 20ÜBERBAU **372,00 €**

Lackierung der PU-Platten

**1-seitige farbliche Lackierung der PU-Platten-
Bitte RAL-Farbe angeben, pro Satz**
Preis je Stück, Best.-Nr. PU-RAL **312,00 €**

Lagergestell für 10 Klapptheken

**3 Lagergestell Stahl-Verzinkt für 10
Klapptheken (Untergestelle ohne Becken)**
Preis je Stück, Best.-Nr. LG10KT **429,00 €**

Ausgabe-Klapptheke B/T/H: 2.000 x 600 x 1.050 mm

Arbeitsplatte 40 mm stark ohne Wulstrand, Edelstahl
ledergenarbt (T = 0,8 mm), rundum verstärkt mit 40 x
20 mm Edelstahlrohr, Querverstärkung aus Edelstahl
Untergestell mit 35 x 35 mm CNS-Vierkantrrohr
geschliffen, mit U-Profil-Führung für HPL-Werbe-
platten, mit Kugelschnäppern zur Transportsicherung
der Seitenteile

Einzelabnahme, Preis pro Stück
Preis je Stück, Best.-Nr. AKT-2000 **1.194,00 €**

Abnahme mit 20 Stück, Preis pro Stück
Preis je Stück, Best.-Nr. AKT-2000-20 **1.098,00 €**

Chromnickelstahl Schanktischabdeckungen CNS-Schanktischabdeckung

Alle Abdeckungen sind aus Edelstahl VA-matt-geschliffen 1,00 mm stark, mit Riffelblechprägung und mit Holzplatte (Span) unterfüttert (Feuchtigkeitsschutzanstrich).

Die Tiefe des Riffel-teils inklusive Keilrille beträgt 300 mm. Stärke der Abdeckung 50 mm. Lieferung inklusive Ablaufventil und Standrohr je Becken. Auf Wunsch auch VA-DS-ledergearbt lieferbar (0,8 mm stark).

ACHTUNG großer Vorteil:

Alle Zwischenmaße (Breite) sind möglich, zum Preis der nächst höheren Abmessung.

Bei Bestellung bitte angeben:

1. Becken links/Becken rechts
2. Rundum Wulstrand/Hinten Hochkantung (35 mm) sonst Wulstrand
3. Ohne Säulenbohrung/Mit Säulenbohrung (Ø und Position der Bohrung)
4. Tiefe der Abdeckung 665/700/750 mm

Lieferbare Abdeckungen, Spülbecken links oder rechts (L/R):

Zwischenmaße bis 1.600 mm

| | |
|--|------------|
| ohne Becken, Preis je Stück, Best.-Nr. 16 | 768,00 € |
| mit 1 Becken, Preis je Stück, Best.-Nr. 16 (L/R) 1 | 1.028,00 € |
| mit 2 Becken, Preis je Stück, Best.-Nr. 16 (L/R) 2 | 1.310,00 € |

Zwischenmaße bis 1.800 mm

| | |
|--|------------|
| ohne Becken, Preis je Stück, Best.-Nr. 18 | 852,00 € |
| mit 1 Becken, Preis je Stück, Best.-Nr. 18 (L/R) 1 | 1.114,00 € |
| mit 2 Becken, Preis je Stück, Best.-Nr. 18 (L/R) 2 | 1.394,00 € |

Zwischenmaße bis 2.400 mm

| | |
|--|------------|
| ohne Becken, Preis je Stück, Best.-Nr. 24 | 936,00 € |
| mit 1 Becken, Preis je Stück, Best.-Nr. 24 (L/R) 1 | 1.198,00 € |
| mit 2 Becken, Preis je Stück, Best.-Nr. 24 (L/R) 2 | 1.480,00 € |

Zwischenmaße bis 2.800 mm

| | |
|--|------------|
| ohne Becken, Preis je Stück, Best.-Nr. 28 | 1.054,00 € |
| mit 1 Becken, Preis je Stück, Best.-Nr. 28 (L/R) 1 | 1.314,00 € |
| mit 2 Becken, Preis je Stück, Best.-Nr. 28 (L/R) 2 | 1.596,00 € |

Zwischenmaße bis 3.000 mm

| | |
|--|------------|
| ohne Becken, Preis je Stück, Best.-Nr. 30 | 1.112,00 € |
| mit 1 Becken, Preis je Stück, Best.-Nr. 30 (L/R) 1 | 1.374,00 € |
| mit 2 Becken, Preis je Stück, Best.-Nr. 30 (L/R) 2 | 1.656,00 € |



3.155

Großer Vorteil

Alle Zwischenmaße (Breite) sind möglich, zum Preis der nächst höheren Abmessung.



3.156

